



# 2026

## EREDETI SUZUKI MARINE FELSZERELÉSEK ÉS KIEGÉSZÍTŐK

2026 EREDETI SUZUKI MARINE FELSZERELÉSEK ÉS KIEGÉSZÍTŐK

### THE ULTIMATE OUTBOARD MOTOR



Kérjük, figyelmesen tanulmányozza át a kezelési útmutatót. A hajót soha ne üzemeltesse alkohol vagy kábító hatású szer befolyása alatt. Hajózás közben mindig viseljen mentőmellényt. A hajómotort mindig felelősséggel működtesse, és ügyeljen a biztonságra.

Felhívjuk figyelmét, hogy hajóját mindig biztonságosan, az időjárásnak és a vízi környezetnek megfelelően üzemeltesse.

A katalógusban bemutatott SUZUKI termékek műszaki jellemzőit, megjelenését, felszereltségét és a felhasznált színeket, anyagokat és más egyéb tényezőket a gyártó bármikor előzetes értesítés nélkül megváltoztathatja, valamint mindezek a helyi viszonyoknak és igényeknek megfelelően is eltérhetnek. Nem minden modell kapható minden értékesítési területen. Bármely modellünk forgalmazását előzetes értesítés nélkül megszüntethetjük. Kérjük, érdeklődjön az Önhöz legközelebbi hivatalos hazai Suzuki Marine Márkakereskedőnél az esetleges változásokról. A termékek színe eltérhet a broszúrában ábrázoltaktól.



Magyar Suzuki Zrt. A Suzuki Marine termékek magyarországi importőre

300 TAKATSUKA-CHO, CHUO-KU, HAMAMATSU-SHI, SHIZUOKA 432-8611 JAPAN  
www.globalsuzuki.com

2026 EREDETI SUZUKI MARINE FELSZERELÉSEK ÉS KIEGÉSZÍTŐK  
Kiadás: 2025. november

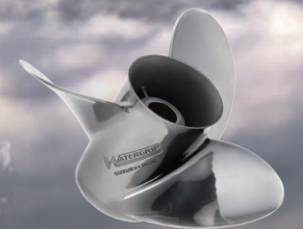

Európa kiadás



# TÁRGYMUTATÓ

## SUZUKI ULTIMATE RIGGING SELECTOR (04-05)

04 SUZUKI ULTIMATE RIGGING SELECTOR

## KEZELŐRENDSZEREK (06-47)

- 06 SUZUKI PRECÍZIÓS VEZÉRLÉS (SPC)
- 16 MECHANIKUS TÁVVEZÉRLŐRENDSZER
- 30 SUZUKI KULCS NÉLKÜLI INDÍTÓRENDSZER
- 32 SUZUKI TÖBBFUNKCIÓS MÉRŐMŰSZER (SMG4)
- 40 ANALÓG MŰSZER
- 42 KORMÁNYRENDSZER
- 45 ELEKTROMOS ALKATRÉSZEK
- 46 ÜZEMANYAG-ELLÁTÓ RENDSZER

## SUZUKI HAJÓCSAVAROK (48-53)

- 48 WATERGRIP HAJÓCSAVARCSALÁD
- 50 HAJÓCSAVAROK VÁLASZTÉKA

## SUZUKIJÁNAK KARBANTARTÁSA (54-59)

- 54 ÁPOLÁSI ÉS KARBANTARTÁSI TERMÉKEK
- 56 EGYÉB CIKKEK
- 58 KARBANTARTÓKÉSZLET

## SUZUKI ÖSSZEKAPCSOLT TECHNOLÓGIÁK (60-63)

- 60 GATEWAY
- 62 SUZUKI MOBILE PLUS DIAGNOSZTIKAI  
RENDSZER

## ALKALMAZÁSI TÁBLÁZAT (64-65)

# SUZUKI ULTIMATE RIGGING SELECTOR

A Suzuki Ultimate Rigging Selector honlap célja, hogy segítse a felhasználókat a kívánt alkalmazáshoz szükséges alkatrészszám kiválasztásában. Lerövidíti a felhasználók által keresésre fordított időt, és javítja a keresés pontosságát. A Suzuki Ultimate Rigging Selector jelenleg 3 részből áll: „Rigging Matching” (Felszerelésválasztó), „Parts List” (Alkatrészlista) és a PDF.

Honlapcím:  
<https://www.globalsuzuki.com/marine/SuzukiUltimateRiggingSelector/>



A QR-kód segítségével a kezdőoldalra jut

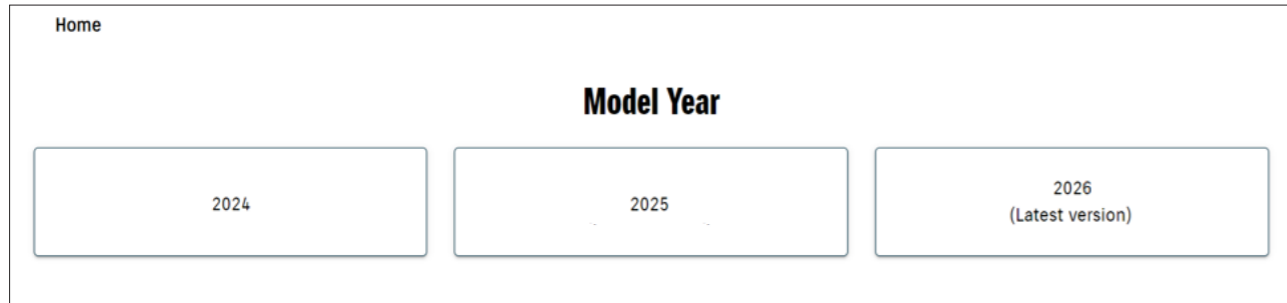

A Suzuki Ultimate Rigging Selector jelenleg 3 részből áll:

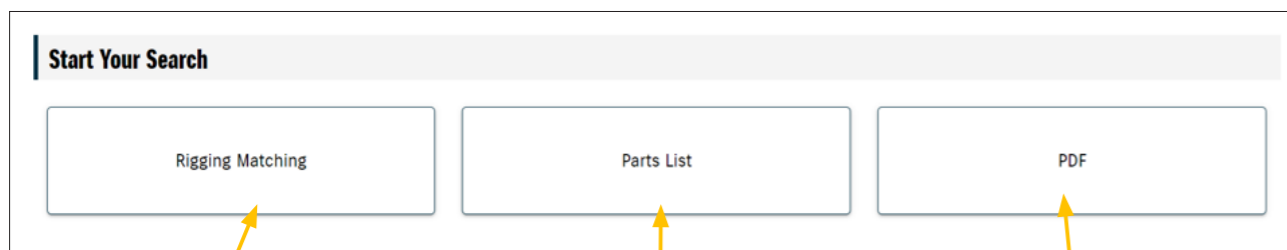

Válasszon motormodellt vagy vezérléstípust

Válasszon az alkatrész-katalógusból

Közvetlen ugrás a PDF-katalógus oldalaira

## FELSZERELÉSVÁLASZTÓ

A felszerelésválasztó rész segít a felhasználóknak rátalálni a preferenciáiknak megfelelő felszerelésekombinációkra. Néhány kattintás után a rendszer automatikusan leszűkíti a megfelelő találatokat, és felsorolja a szükséges elemeket az alábbiak szerint. Az „OUTPUT” (kimenet) gomb megnyomásával a lista Excel formátumban tölthető le.

Required Items						OUTPUT
	PART NUMBER	NAME	QTY	NOTES	REMARKS	
KIT	67000-98L03-000	KIT, SINGLE ENGINE, 1st station	1	Kit details		Kattintson ide a készlet összetevőinek ellenőrzéséhez.
A	37100-98L00-000	MAIN SWITCH PANEL	1			
B	37803-98L00-000	EMERGENCY SWITCH PANEL	1			
C	36620-98L00-000	MAIN WIRING HARNESS(6.5m / 21.3ft)	1			
D	36620-98L20-000	MAIN WIRING HARNESS Extension (2m / 6.5ft)	1	Optional		
E	37860-98L00-000	TROLL MODE SWITCH PANEL	1	Optional		
GAUGE	34011-96L44-000	SUZUKI MULTI-FUNCTION GAUGE (SMG4)	1			
GAUGE	36001-88L00-000	CABLE KIT for SMG4	1	Kit details	MSC Single-source: Check kit details in Parts List Section.	
Optional 1-1	34190-88L00-000	SENSOR ASSY, PADDLE WHEEL (Speed Over Water)	1	Optional	MSC Single-source: 990C0-88317-000	
Optional 1-2	39950-88L02-000	GPS RECEIVER MODULE (Speed Over Ground)	1	Optional		

## ALKATRÉSZLISTA

Az alkatrészlista rész tartalmazza az alkatrészszámok listáját és a termékfotókat. Egyes készletek esetében a „kit detail” (készlet részletei) gombra kattintva ellenőrizheti az alkatrészeket.

KITS/SETS					
PART NUMBER	NAME	QTY	NOTES	IMPORTANT	
67000-98L03-000	KIT, SINGLE ENGINE, 1st station	1			Kit detail
67000-98L13-000	KIT, SINGLE ENGINE, 1st station FLUSH	1			Kit detail
67000-98L01-000	BRANCHLE INBOARD AC BOX	1			
36770-98L00-000	BOOM CONTROL MODULE (BCM)	1			
36775-98L00-000	BCM HOLDER(THUMB)	1			
36776-98L00-000	BCM HOLDER(THUMB)	1			
33925-98L00-000	BCM CUSHION	1			
33926-98L00-000	TERMINAL RESISTOR	2			
36625-98L00-000	BATTERY LEAD (2.2m/7.2ft)	1			
36623-98L00-000	BCM #1 WIRING HARNESS (SINGLE)	1			
09403-13402-000	HARNESS CLAMP	10			

## PDF

A PDF rész elsősorban olyan termékekhez készült, amelyek nem illeszkednek a fenti két rész formátumába. Az ebben a részben szereplő termékek könnyebben ellenőrizhetők egy táblázatban.



Kattintson a fájlnevre a PDF megnyitásához.

# SUZUKI PRECÍZIÓS VEZÉRLÉS (SPC)



A Suzuki Precision Control (SPC) egy technológiailag fejlett, számítógép-alapú vezérlőrendszer elektronikus kábelezéssel (Drive By Wire), amely kiküszöböli a mechanikus vezérlés bowdenezésének az esetleges súrlódását és ellenállását. Az SPC valós időben dolgozza fel a gáz- és váltási parancsokat, precíz vezérlést és zökkenőmentes működést biztosítva.

Az SPC jellemzői:

- Akár 6 hajómotor vezérlése.
- Rendelkezésre áll automatikus dőlésszög-szabályozás SMG4 használatával.

További információ:



## TÁVVEZÉRLŐ

- Beépített „SELECT” (kiválasztás) és „THROTTLE ONLY” (csak fojtószelep) kapcsolók.
- Váltózár funkció, a műszerfalra szerelhető egykaros kivitelhez.
- Egykaros működtetés több hajómotorhoz (műszerfalra szerelhető, kétkaros).
- Beépített vészleállító kapcsoló (csak süllyesztett kivitel)



Műszerfalra szerelhető,  
egykaros



Műszerfalra szerelhető,  
kétkaros



Süllyesztett

## KAPCSOLÓPANEL

- A rögzítőcsavarok rejtve vannak a letisztult, prémium megjelenés érdekében.
  - Indítás/leállítás egyetlen művelettel többmotoros hajók esetében.  
(A motorok balról jobbra haladva indulnak be.)
- ⇒ A kapcsolópanel kiválasztására vonatkozó referenciát lásd a 10. oldalon.

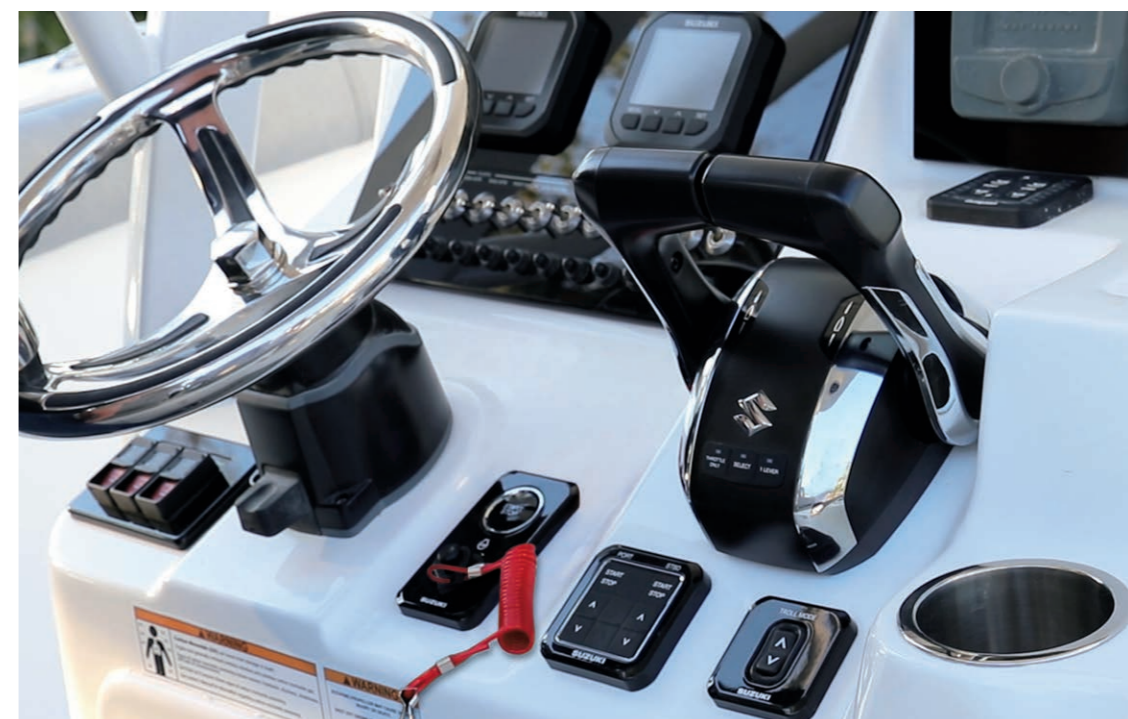

## 1 TÁVVEZÉRLŐ, MŰSZERFALRA SZERELHETŐ

SÜLLYESZTETT



**67200-98L30-000**  
Egymotoros változathoz



**67200-98L10-000**  
Többmotoros változathoz



**67200-98L20-000**  
Egymotoros változathoz

## 2 VEZÉRLŐPANEL



**37120-98L00-000**  
Kétmotoros változathoz



**37120-98L10-000**  
Hárommotoros változathoz



**37120-98L20-000**  
Négymotoros változathoz BAL



**37120-98L30-000**  
Négymotoros és ötmotoros változathoz JOBB



**37120-98L40-000**  
Ötmotoros változathoz BAL



**37120-98L50-000**  
Hatmotoros változathoz BAL



**37120-98L60-000**  
Hatmotoros változathoz JOBB

## 3 HANGJELZŐ



**38500-93J90-000**

## 4 HAJÓVEZÉRLŐ EGYSÉG (BCM)

BCM TARTÓ (ELÜLSŐ)  
BCM TARTÓK (HÁTSÓ)

BCM-PÁRNA



**36770-98L06-000**

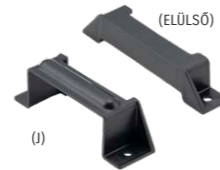

**36775-98L00-000**  
(ELÜLSŐ)  
**36776-98L00-000**  
(HÁTSÓ)



**33925-98L00-000**

## 5 VÉGZÁRÓ ELLENÁLLÁS



**33926-98L00-000**

## 6 AKKUMULÁTORKÁBEL



**36625-98J10-000**  
2,2 m / 7,2 láb

**36625-98J20-000**  
6,1 m / 20 láb

## 7 1. SZÁMÚ BCM KÁBELKÖTEG



**36623-98L00-000**  
Egymotoros változathoz

**36623-98L30-000**  
Kétmotoros vagy hárommotoros változathoz

**36623-98L40-000**  
Négymotoros, ötmotoros és hatmotoros változathoz

## 8 KÁBELKÖTEG-HOSSZABBÍTÓ A VÉSZKAPCSOLÓHOZ



**36627-98L10-000**  
1,5 m / 4,9 láb

## 9 JELÁLAKÍTÓ EGYSÉG



**37140-98L00-000**

## 10 KÉTÁLLÁSOS KÁBELKÖTEG



**36622-98L00-000**

## 11 2. SZÁMÚ BCM KÁBELKÖTEG



**36624-98L00-000**  
Egymotoros változathoz

**36624-98L10-000**  
Kétmotoros vagy hárommotoros változathoz

**36624-98L20-000**  
Négymotoros, ötmotoros és hatmotoros változathoz

## 12 MOTORKÁBELKÖTEG



**36621-98L00-000**



## A FŐKAPCSOLÓ PANEL (KULCS NÉLKÜLI INDÍTÓRENDSZER)



**37290-98L10-000**  
Függőleges elrendezésű  
típus vészleállító kap-  
csolóval



**37290-98L20-000**  
Vízszintes elrendezésű  
típus vészleállító kap-  
csolóval



**37290-98L00-000**  
Csak gyújtáshoz, vész-  
kapcsolóval használja



**37803-98L00-000**

## A FŐKAPCSOLÓ PANEL (HAGYOMÁNYOS KULCSOS)



**37100-98L10-000**  
Függőleges elrende-  
zésű típus vészleállító  
kapcsolóval



**37100-98L20-000**  
Vízszintes elrende-  
zésű típus vészleállító  
kapcsolóval



**37100-98L00-000**  
Csak gyújtáshoz, vész-  
kapcsolóval használja



**36620-98L00-000**  
6,5 m / 21,3 láb a  
vezérlőrendszerhez

**36620-98L10-000**  
9,5 m / 31,1 láb a  
vezérlőrendszerhez

## D FŐKÁBELKÖTEG- HOSSZABBÍTÓ

**36620-98L20-000**  
2,0 m / 6,5 láb a  
Vezérlőrendszer

## E FORDULATSZÁM-SZABÁLYOZÓ KAPCSOLÓPANEL



**37860-98L00-000**

## F TÁVVEZÉRLŐ KÁBELKÖTEG-HOSSZABBÍTÓ



**36627-98L00-000**  
1,0 m / 3,2 láb

## G KÁBELKÖTEG ALK., CAN HOSSZABBÍTÓ



**36627-98L20-000**  
2,0 m / 6,5 láb Há-  
rommotoros és négy-  
motoros változathoz

## C FŐ KÁBELKÖTEG

## KAPCSOLÓPANEL KIVÁLASZTÁSÁRA VONATKOZÓ REFERENCIA

Számos opció segíti Önt a megfelelő megoldás kiválasztásában.

1. OPCÍÓ: Gyújtáskapcsoló-panel + vészkapcsolópanel



2. OPCÍÓ: Gyújtáskapcsoló-panel + süllyesztett távvezérlő (csak)



3. OPCÍÓ: Főkapcsoló panel



\*A kulcs nélküli indítórendszerrel további információkat a 30-31.oldalon találhat.

## EXTRA OPCÍÓ

### FORGÁSIRÁNY-VÁLASZTÓ CSATLAKOZÓ



#### 36612-98J20-000

A következő modellekhez:  
DF150AP/175AP/200AP,  
DF250AP/300AP  
Ellentétes forgásirányúvá alakítja a fenti  
modelleket.



A több hajómotorral felszerelt nagy hajókra általában egy normál forgásirányú motor mellé egy ellentétes forgásirányút is felszerelnek az iránytartás és az egyenletes haladás érdekében. A Suzuki forgásirány-választó rendszer révén nem szükséges külön ellentétes forgásirányú hajómotort beszerezni, mivel külön kapcsolóval rendelkezik, amely a szokásos forgásirányú hajómotort ellentétes forgásirányúvá változtatja.

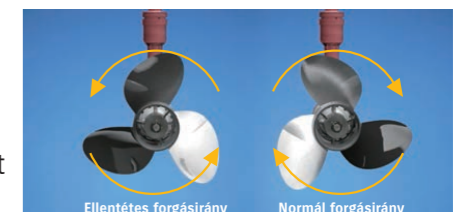

## EGYMOTOROS VÁLTOZAT

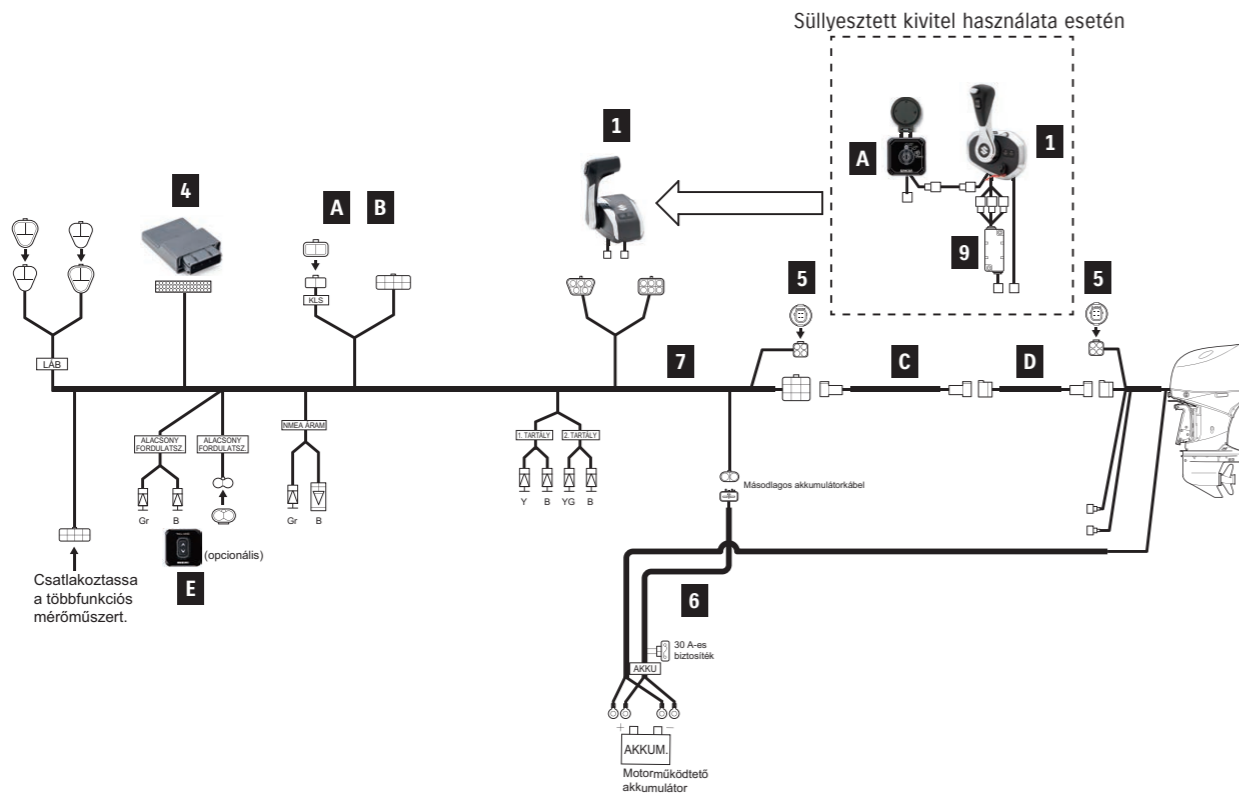

## KÉTMOTOROS VÁLTOZAT

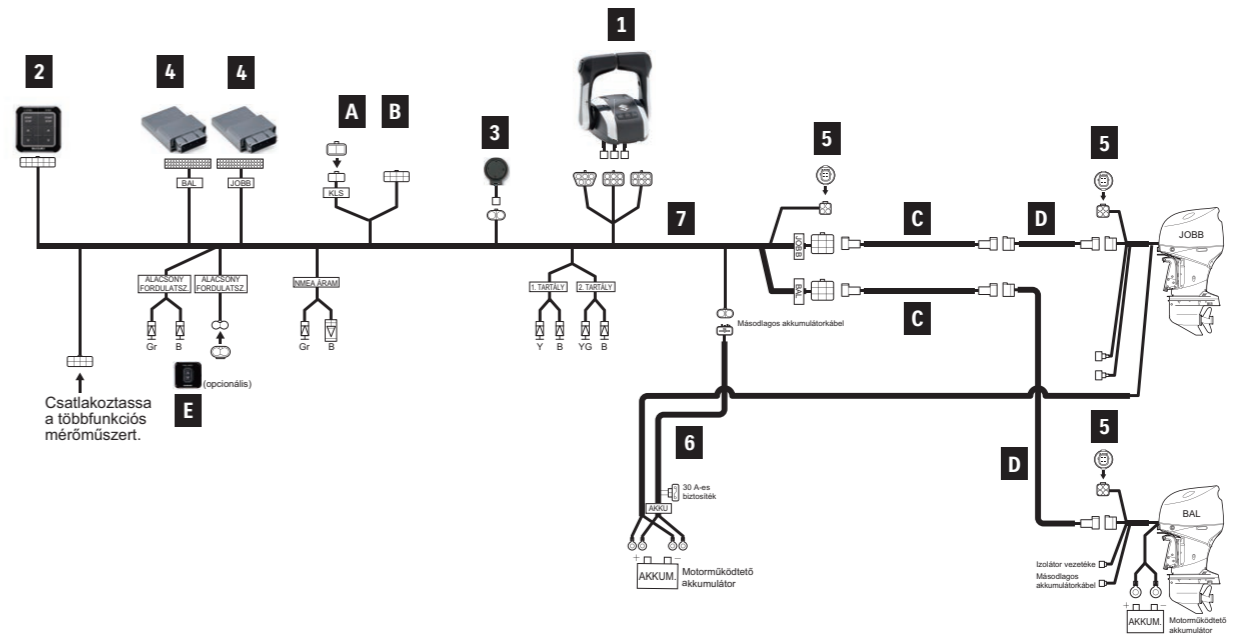

ALKATRÉSZSZÁM	ALKATRÉSZNÉV	Szükséges cikkek			
		1. ÁLLÁS		2. ÁLLÁS	
		MŰSZERFALRA SZERELHETŐ	SÜLLYESZTETT	MŰSZERFALRA SZERELHETŐ	SÜLLYESZTETT
1	TÁVVEZÉRLŐ, EGYKAROS	1	-	1	-
67200-98L20-000	SÜLLYESZTETT	-	1	-	1
4	HAJÓVEZÉRLŐ EGYSÉG (BCM)	1	1	1	1
36770-98L06-000	TÁVVEZÉRLŐ ALEGYSÉG-KÉSZLET	67001-98L00-000	67001-98L10-000	67001-98LA0-000	**
3	HANGJELZŐ	-	-	1	1
09407-08401-000	HANGJELZŐ BILINCSE	-	-	1	1
4	BCM TARTÓ (ELÜLSŐ)	1	1	1	1
36776-98L00-000	BCM TARTÓK (HÁTSÓ)	1	1	1	1
33925-98L00-000	BCM-PÁRNA	1	1	1	1
5	VÉGZÁRÓ ELLENÁLLÁS	2	2	-	-
33926-98L00-000	AKKUMULÁTORKÁBEL	1	1	-	-
6	1. SZÁMÚ BCM KÁBELKÖTEG	1	1	-	-
36623-98L00-000	KÁBELKÖTEG, HOSSZABBÍTÓ A VÉSZKAPCSOLÓHOZ	-	1	-	1
8	JELÁTALAKÍTÓ EGYSÉG ALK.	-	1	-	1
9	KÉTÁLLÁSOS KÁBELKÖTEG	-	-	1	1
10	2. SZÁMÚ BCM KÁBELKÖTEG	-	-	1	1
11	KÁBELKÖTEG BILINCSE	10	10	10	10
- 09403-13402-000	FŐKAPCSOLÓ PANEL	1 Válasszon típust	37100-98L00-000 vagy 37290-98L00-000	1 Válasszon típust	37290-98L00-000
37100-98L00-000	FŐKAPCSOLÓ PANEL, FÜGGŐLEGES				
37100-98L10-000	FŐKAPCSOLÓ PANEL, VÍZSZINTES				
37100-98L20-000	FŐKAPCSOLÓ PANEL (kulcs nélküli)				
37290-98L00-000	FŐKAPCSOLÓ PANEL, FÜGGŐLEGES (kulcs nélküli)				
37290-98L10-000	FŐKAPCSOLÓ PANEL, VÍZSZINTES (kulcs nélküli)	1* 1*	1* 1*		
37290-98L20-000	FŐKAPCSOLÓ PANEL, VÍZSZINTES (kulcs nélküli)				
B	VÉSZKAPCSOLÓ PANEL	1*		1*	
37803-98L00-000	FŐ KÁBELKÖTEG 6,5m/21,3 láb	Állásonként 1			
C	FŐ KÁBELKÖTEG 9,5m/31,1 láb				
36620-98L00-000	FŐ KÁBELKÖTEG 2,0m/6,5 láb	Szükség esetén válassza ki			
36620-98L10-000	FORDULATSZÁM-SZABÁLYOZÓ KAPCSOLÓPANEL	Opcionális			
D	KÁBELKÖTEG-ALK., TÁV. HOSSZABBÍTÓ 1,0 m/3,2 láb	1			
E					
F					

\*MŰSZERFALRA SZERELHETŐ típusú 37100-98L00-000 vagy 37290-98L00-000 cikk használata esetén szükséges.  
\*\*TÁVVEZÉRLŐ ALEGYSÉG-KÉSZLET NEM kapható. Minden szükséges cikket külön kell megvásárolni.

ALKATRÉSZSZÁM	ALKATRÉSZNÉV	Szükséges cikkek	
		1. ÁLLÁS	2. ÁLLÁS
		MŰSZERFALRA SZERELHETŐ	SÜLLYESZTETT
1	TÁVVEZÉRLŐ, KÉTKAROS	1	1
4	HAJÓVEZÉRLŐ EGYSÉG (BCM)	2	2
36770-98L06-000	TÁVVEZÉRLŐ ALEGYSÉG-KÉSZLET	67001-98L20-000	67001-98L00-000
2	VEZÉRLŐPANEL	1	1
3	HANGJELZŐ	1	2
38500-93J90-000	HANGJELZŐ BILINCSE	1	2
09407-08401-000	BCM TARTÓ (ELÜLSŐ)	2	2
4	BCM TARTÓK (HÁTSÓ)	2	2
36776-98L00-000	BCM-PÁRNA	2	2
33925-98L00-000	VÉGZÁRÓ ELLENÁLLÁS	3	-
5	AKKUMULÁTORKÁBEL	1	-
33926-98L00-000	1. SZÁMÚ BCM KÁBELKÖTEG	1	-
6	KÉTÁLLÁSOS KÁBELKÖTEG	-	1
36623-98L30-000	2. SZÁMÚ BCM KÁBELKÖTEG	-	1
7	KÁBELKÖTEG BILINCSE	15	10
10	FORDULATSZÁM-SZABÁLYOZÓ KAPCSOLÓPANEL	1	2
11	FŐKAPCSOLÓ PANEL	1 Válasszon típust	1 Válasszon típust
- 09403-13402-000	FŐKAPCSOLÓ PANEL, FÜGGŐLEGES		
- 36612-98J20-000	FŐKAPCSOLÓ PANEL, VÍZSZINTES		
37100-98L00-000	FŐKAPCSOLÓ PANEL (kulcs nélküli)		
37100-98L10-000	FŐKAPCSOLÓ PANEL, FÜGGŐLEGES (kulcs nélküli)		
A	FŐKAPCSOLÓ PANEL, VÍZSZINTES (kulcs nélküli)	1* 1*	1* 1*
37290-98L00-000	FŐKAPCSOLÓ PANEL, FÜGGŐLEGES (kulcs nélküli)		
37290-98L10-000	FŐKAPCSOLÓ PANEL, VÍZSZINTES (kulcs nélküli)	Állásonként 2	
B	FŐ KÁBELKÖTEG 6,5m/21,3 láb	Szükség esetén válassza ki	
C	FŐ KÁBELKÖTEG 9,5m/31,1 láb	Opcionális	
D	FŐ KÁBELKÖTEG 2,0m/6,5 láb	Szükség esetén válassza ki	
E	FORDULATSZÁM-SZABÁLYOZÓ KAPCSOLÓPANEL	Opcionális	
F	KÁBELKÖTEG-ALK., TÁV. HOSSZABBÍTÓ 1,0 m/3,2 láb	Szükség esetén válassza ki	

\*MŰSZERFALRA SZERELHETŐ típusú 37100-98L00-000 vagy 37290-98L00-000 cikk használata esetén szükséges.

## HÁROMMOTOROS VÁLTOZAT

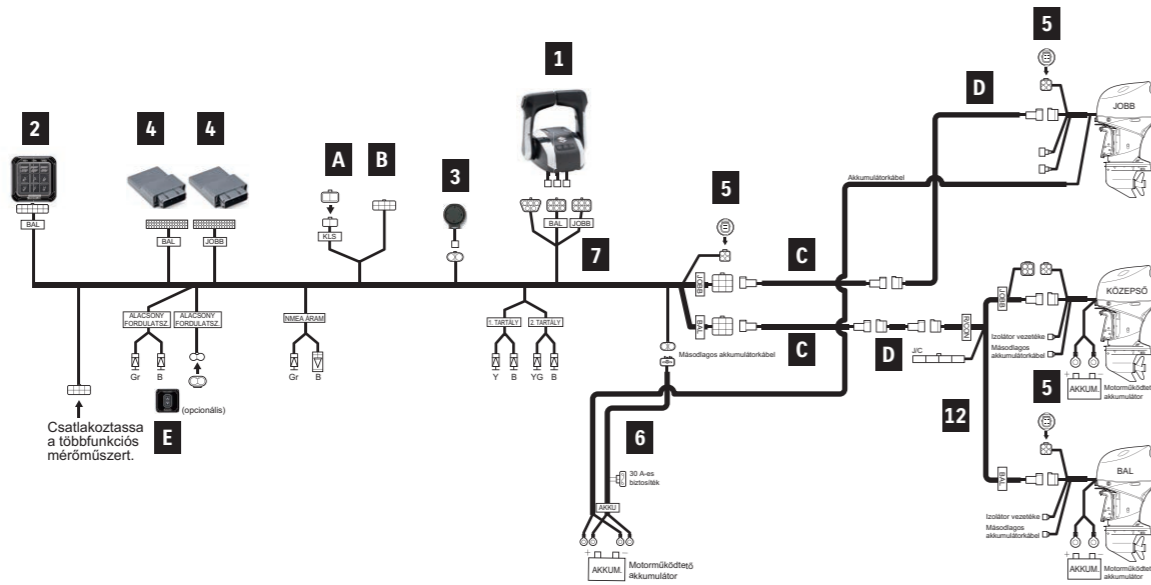

## NÉGYMOTOROS VÁLTOZAT

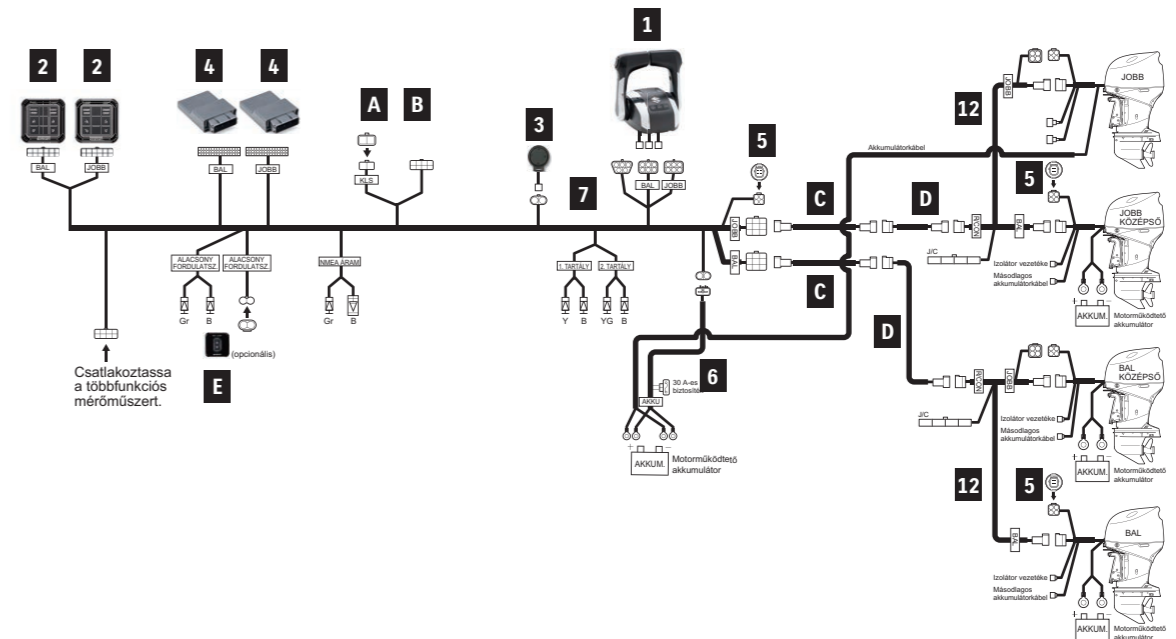

HÁROMMOTOROS változathoz			Szükséges cikkek	
ALKATRÉSZSZÁM	ALKATRÉSZNÉV		1. ÁLLÁS	2. ÁLLÁS
1	67200-98L10-000	TÁVVEZÉRLŐ, KÉTKAROS	1	1
4	36770-98L06-000	HAJÓVEZÉRLŐ EGYSÉG (BCM)	2	2
		TÁVVEZÉRLŐ ALEGYSÉG-KÉSZLET	67001-98L30-000	**
2	37120-98L10-000	VEZÉRLŐPANEL	1	1
3	38500-93J90-000	HANGJELZŐ	1	2
	09407-08401-000	HANGJELZŐ BILINCSE	1	2
	36775-98L00-000	BCM TARTÓ (ELÜLSŐ)	2	2
	36776-98L00-000	BCM TARTÓK (HÁTSÓ)	2	2
	33925-98L00-000	BCM-PÁRNA	2	2
5	33926-98L00-000	VÉGZÁRÓ ELLENÁLLÁS	3	-
6	36625-98J10-000	AKKUMULÁTORKÁBEL	1	-
7	36623-98L30-000	1. SZÁMÚ BCM KÁBELKÖTEG	1	-
10	36622-98L00-000	KÉTÁLLÁSOS KÁBELKÖTEG	-	1
11	36624-98L10-000	2. SZÁMÚ BCM KÁBELKÖTEG	-	1
12	36621-98L00-000	MOTOR-KÁBELKÖTEG	1	-
-	09403-13402-000	KÁBELKÖTEG BILINCSE	18	10
-	36612-98J20-000	FORGÁSIRÁNY-VÁLASZTÓ CSATLAKOZÓ	1	-
A	37100-98L00-000	FŐKAPCSOLÓ PANEL	1 Válasszon típust	1 Válasszon típust
	37100-98L10-000	FŐKAPCSOLÓ PANEL, FÜGGŐLEGES		
	37100-98L20-000	FŐKAPCSOLÓ PANEL, VÍZSZINTES		
	37290-98L00-000	FŐKAPCSOLÓ PANEL (kulcs nélküli)		
	37290-98L10-000	FŐKAPCSOLÓ PANEL, FÜGGŐLEGES (kulcs nélküli)		
	37290-98L20-000	FŐKAPCSOLÓ PANEL, VÍZSZINTES (kulcs nélküli)		
B	37803-98L00-000	VÉSZKAPCSOLÓ PANEL	1*	1*
C	36620-98L00-000	FŐ KÁBELKÖTEG 6,5m/21,3 láb	Állásonként 2	
	36620-98L10-000	FŐ KÁBELKÖTEG 9,5m/31,1 láb		
D	36620-98L20-000	FŐKÁBELKÖTEG-HOSSZABBÍTÓ 2,0m/6,5 láb	Szükség esetén válassza ki	
E	37860-98L00-000	FORDULATSZÁM-SZABÁLYOZÓ KAPCSOLÓPANEL	Opcionális	
F	36627-98L00-000	KÁBELKÖTEG-ALK., TÁVV. HOSSZABBÍTÓ 1,0 m/3,2 láb	Szükség esetén válassza ki	
G	36627-98L20-000	KÁBELKÖTEG-ALK., CAN HOSSZABBÍTÓ 2,0 m/6,5 láb	Szükség esetén válassza ki	

\*MŰSZERFALRA SZERELHETŐ típusú 37100-98L00-000 vagy 37290-98L00-000 cikk használata esetén szükséges.  
\*\*TÁVVEZÉRLŐ ALEGYSÉG-KÉSZLET NEM kapható. Minden szükséges cikket külön kell megvásárolni.

NÉGYMOTOROS VÁLTOZATHOZ			Szükséges cikkek**	
ALKATRÉSZSZÁM	ALKATRÉSZNÉV		1. ÁLLÁS	2. ÁLLÁS
1	67200-98L10-000	TÁVVEZÉRLŐ, KÉTKAROS	1	1
4	36770-98L06-000	HAJÓVEZÉRLŐ EGYSÉG (BCM)	2	2
2	37120-98L20-000	VEZÉRLŐPANEL, BAL	1	1
	37120-98L30-000	VEZÉRLŐPANEL, JOBB	1	1
3	38500-93J90-000	HANGJELZŐ	1	2
	09407-08401-000	HANGJELZŐ BILINCSE	1	2
	36775-98L00-000	BCM TARTÓ (ELÜLSŐ)	2	2
	36776-98L00-000	BCM TARTÓK (HÁTSÓ)	2	2
	33925-98L00-000	BCM-PÁRNA	2	2
5	33926-98L00-000	VÉGZÁRÓ ELLENÁLLÁS	3	-
6	36625-98J10-000	AKKUMULÁTORKÁBEL	1	-
7	36623-98L40-000	1. SZÁMÚ BCM KÁBELKÖTEG	1	-
10	36622-98L00-000	KÉTÁLLÁSOS KÁBELKÖTEG	-	1
11	36624-98L20-000	2. SZÁMÚ BCM KÁBELKÖTEG	-	1
12	36621-98L00-000	MOTOR-KÁBELKÖTEG	2	-
-	09403-13402-000	KÁBELKÖTEG BILINCSE	20	15
-	36612-98J20-000	FORGÁSIRÁNY-VÁLASZTÓ CSATLAKOZÓ	2	-
A	37100-98L00-000	FŐKAPCSOLÓ PANEL	1 Válasszon típust	1 Válasszon típust
	37100-98L10-000	FŐKAPCSOLÓ PANEL, FÜGGŐLEGES		
	37100-98L20-000	FŐKAPCSOLÓ PANEL, VÍZSZINTES		
	37290-98L00-000	FŐKAPCSOLÓ PANEL (kulcs nélküli)		
	37290-98L10-000	FŐKAPCSOLÓ PANEL, FÜGGŐLEGES (kulcs nélküli)		
	37290-98L20-000	FŐKAPCSOLÓ PANEL, VÍZSZINTES (kulcs nélküli)		
B	37803-98L00-000	VÉSZKAPCSOLÓ PANEL	1*	1*
C	36620-98L00-000	FŐ KÁBELKÖTEG 6,5m/21,3 láb	Állásonként 2	
	36620-98L10-000	FŐ KÁBELKÖTEG 9,5m/31,1 láb		
D	36620-98L20-000	FŐKÁBELKÖTEG-HOSSZABBÍTÓ 2,0m/6,5 láb	Szükség esetén válassza ki	
E	37860-98L00-000	FORDULATSZÁM-SZABÁLYOZÓ KAPCSOLÓPANEL	Opcionális	
F	36627-98L00-000	KÁBELKÖTEG-ALK., TÁVV. HOSSZABBÍTÓ 1,0 m/3,2 láb	Szükség esetén válassza ki	
G	36627-98L20-000	KÁBELKÖTEG-ALK., CAN HOSSZABBÍTÓ 2,0 m/6,5 láb	Szükség esetén válassza ki	

\*MŰSZERFALRA SZERELHETŐ típusú 37100-98L00-000 vagy 37290-98L00-000 cikk használata esetén szükséges.  
\*\*TÁVVEZÉRLŐ ALEGYSÉG-KÉSZLET NEM kapható. Minden szükséges cikket külön kell megvásárolni.

# MECHANIKUS TÁVVEZÉRLŐRENDSZER



A mechanikus távvezérlők hosszú élettartamra és egyszerű használatra vannak kialakítva. Suzuki hajómotorok széles skálájához kínálunk műszerfalra szerelhető egykaros és kétkaros, süllyesztett, valamint oldalfalra rögzíthető távvezérlő-változatokat. Továbbá számos alkatrész és kiegészítő is kapható.

## TÁVVEZÉRLŐ

Műszerfalra szerelhető, egykaros\*



Műszerfalra szerelhető, kétkaros



Süllyesztett



Oldalfalra rögzíthető



\*A műszerfalra szerelhető egykaros távvezérlő váltózárcapcsolóval rendelkezik, amellyel megakadályozható a véletlen működtetés.

## FŐ KÁBELKÖTEG (CAN-csatlakozás)

A fő kábelköteg (CAN-csatlakozás) lehetővé teszi a mechanikus vezérlésű Suzuki hajómotorok számára, hogy hozzáférjenek az automatikus dőlésszög-szabályozáshoz és a kulcs nélküli indítórendszerhez. Az elérhető modellek és a kapható kábelköteg-hosszúságok listáját a 19. oldalon találja.

36620-93JA0/B0/C0



## CAN VEZETÉKKÖTEG HASZNÁLATÁVAL KÉT OPCIONÁLIS FUNCKIÓ ÁLL RENDELKEZÉSRE SUZUKI KULCS NÉLKÜLI INDÍTÓRENDSZER

A következő modellekhez: DF70A és nagyobb modellek



A rendszer több motor indítását teszi lehetővé az elektronikus indítókulcs közelbe helyezésével.

### ELŐNYÖK

- Magas fokú biztonságot nyújt.
- Gyújtáskulcs használata nem szükséges. \*SMG4-gyel együtt elérhető

- Egyetlen gombnyomással aktiválható Start/Stop funkció akár 6 hajómotorig.
- Vízálló, a víz felszínén úszó elektronikus indítókulcs
- Biztonsági támogatás indításgátló funkcióval.



Megjegyzés:

- Az új kulcs nélküli indítórendszer használata esetén az új kapcsolópaneleket kell használni.
- A kulcs nélküli indítórendszer nem kapható minden régióban. Ha nem tudja, hogy az Ön piacán elérhető-e, érdeklődjön márkakereskedőjénél.

## AUTOMATIKUS DŐLÉSSZÖG

A következő modellekhez: DF100C és nagyobb modellek



Az automatikus dőlésszög a motorfordulatszám alapján automatikusan beállítja a dőlésszöveget az Ön irányítása nélkül.

### ELŐNYÖK

- Segít megtartani a megfelelő dőlésszöveget, valamint hozzájárul a magasabb végsebesség és jobb üzemanyag-hatékonyság eléréséhez. \*SMG4-gyel együtt elérhető

A CAN-vezetékkel használatával elérhető funkciók

	DF40A-60A	DF70A-100B	DF100C-140B	DF150A-200A	DF200-250
CAN-csatlakozás	✓	✓	✓	✓	✓
Automatikus dőlésszög	X	X	✓	✓	✓
Suzuki kulcs nélküli indítórendszer	X	✓	✓	✓	✓

# A MECHANIKUS TÁVVEZÉRLÉS ALKATRÉSZEI

## 1 TÁVVEZÉRLŐ, MŰSZERFALRA SZERELHETŐ

SÜLLYESZTETT



**67200-88L20-000**

Egymotoros változathoz  
A következő modellekhez:  
DF8A-250



**67200-88L13-000**

Kétmotoros változathoz  
A következő modellekhez:  
DF70A-250



**67200-93J34-000**

Egymotoros változathoz  
A következő modellekhez:  
DF8A-250

OLDALFALRA RÖGZÍTHETŐ TÁVVEZÉRLŐ

IKER TÁVVEZÉRLŐRENDSZER  
RÖGZÍTŐKÉSZLET



**67200-91J32-000**

Egymotoros változathoz.  
GYÚJT.KAPCS. nélkül  
A következő modellekhez: DF4A-6A

**67200-94J40-000**

Egymotoros változathoz.  
Hangjelzővel, PTT-kapcsoló nélkül  
A következő modellekhez: DF8A-30A

**67200-93J70-000**

Egymotoros változathoz.  
PTT-kapcsolóval  
A következő modellekhez: DF9.9B-250  
CAN vezetékkeg szükséges a  
következőhöz: 67200-93J70-000.



**67140-95601-000**

A következő modellekhez: DF9.9B-30A/  
100C-250

## 2 FŐKAPCSOLÓ PANEL (HAGYOMÁNYOS KULCSOS)



**37100-98L10-000**

Függőleges elrendezésű típus  
vészleállító kapcsolóval  
A következő modellekhez:  
DF9.9B-250



**37100-98L20-000**

Vízszintes elrendezésű típus  
vészleállító kapcsolóval  
A következő modellekhez:  
DF9.9B-250



**37100-98L30-000**

Dupla gyújtáskapcsoló  
vészleállító kapcsolóval  
A következő modellekhez:  
DF9.9B-250



**37100-98L00-000**

Csak gyújtáskapcsoló  
A következő modellekhez:  
DF9.9B-250

## 2 FŐKAPCSOLÓ PANEL (KULCS NÉLKÜLI INDÍTÓRENDSZER CAN-CSATLAKOZÁSSAL)



**37290-98L10-000**

Függőleges elrendezésű  
típus vészleállító  
kapcsolóval



**37290-98L20-000**

Vízszintes elrendezésű  
típus vészleállító  
kapcsolóval



**37290-98L00-000**

Csak gyújtáskapcsoló



**37803-98L00-000**

## 4 FŐ KÁBELKÖTEG (CAN-CSATLAKOZÁS)

FŐ KÁBELKÖTEG-TOLDAT



**36620-93JA0-000**

6,5 m / 21,3 láb a  
vezérlőrendszerhez  
A következő modellekhez: DF40A-250

**36620-93JB0-000**

5,0 m / 16,4 láb a  
vezérlőrendszerhez  
A következő modellekhez: DF40A-250

**36620-93JC0-000**

8,0 m / 26,2 láb a  
vezérlőrendszerhez  
A következő modellekhez: DF40A-250



**36620-93JD0-000**

Hosszabbító, 2,0 m / 6,5 láb  
A következő modellekhez: DF40A-250

**36620-93JE0-000**

Hosszabbító, 3,0 m / 9,8 láb  
A következő modellekhez: DF40A-250

## 4 FŐ KÁBELKÖTEG (CAN-CSATLAKOZÁS NÉLKÜL)

FŐ KÁBELKÖTEG-TOLDAT



**36620-93J70-000**

6,5 m / 21,3 láb a  
vezérlőrendszerhez  
A következő modellekhez:  
DF40A-250

**36620-93J80-000**

5,0 m / 16,4 láb a  
vezérlőrendszerhez  
A következő modellekhez:  
DF40A-250

**36620-93J90-000**

8,0 m / 26,2 láb a  
vezérlőrendszerhez  
A következő modellekhez:  
DF40A-250

**36620-89L10-000**

6,5 m / 21,3 láb a  
vezérlőrendszerhez  
A következő modellekhez:  
DF8A/DF9.9B/  
15A/20A

**36620-94L20-000**

6,5 m / 21,3 láb a  
vezérlőrendszerhez  
A következő modellekhez:  
DF25A/30A

**36620-93J12-000**

2,0 m / 6,5 láb a  
vezérlőrendszerhez  
A következő modellekhez:  
DF8A/  
DF9.9B-250

**36620-93J42-000**

3,0 m / 9,8 láb a  
vezérlőrendszerhez  
A következő modellekhez:  
DF8A/  
DF9.9B-250

**5** TÁVVEZÉRLŐBOWDEN (GÁZ- ÉS SEBESSÉGVÁLTÓ BOWDEN)



**67320-93JA0-000**  
3,40 m / 11,0 láb  
A következő modellekhez: DF4A-250

**67320-93J20-000**  
3,66 m / 12,0 láb  
A következő modellekhez: DF4A-250

**67320-93JB0-000**  
4,00 m / 13,0 láb  
A következő modellekhez: DF4A-250

**67320-93J00-000**  
2,44 m / 8,0 láb  
A következő modellekhez: DF4A-250

**67320-93J30-000**  
4,27 m / 14,0 láb  
A következő modellekhez: DF4A-250

**67320-93JD0-000**  
5,20 m / 17,0 láb  
A következő modellekhez: DF4A-250

**67320-93J50-000**  
5,49 m / 18,0 láb  
A következő modellekhez: DF4A-250

**67320-93J60-000**  
6,10 m / 20,0 láb  
A következő modellekhez: DF4A-250

**67320-93J70-000**  
6,71 m / 22,0 láb  
A következő modellekhez: DF4A-250

**67320-93J90-000**  
2,70 m / 9,0 láb  
A következő modellekhez: DF4A-250

**67320-93JC0-000**  
4,60 m / 15,0 láb  
A következő modellekhez: DF4A-250

**67320-93J80-000**  
7,32 m / 24,0 láb  
A következő modellekhez: DF4A-250

**67320-93J10-000**  
3,05 m / 10,0 láb  
A következő modellekhez: DF4A-250

**67320-93J40-000**  
4,88 m / 16,0 láb  
A következő modellekhez: DF4A-250

**6** PTT (DŐLÉSSZÖG)-KAPCSOLÓPANEL

AKKUMULÁTORKÁBEL



**37805-88L00-000**  
A következő modellekhez:  
DF40A-250



**36625-93J10-000**  
6,7 m / 21,9 láb  
A következő modellekhez:  
DF100C-200A/200-250

**36625-93J01-000**  
3,9 m / 12,7 láb  
A következő modellekhez:  
DF100C-200A/200-250

TÁVTARTÓKÉSZLET



**67500-88L00-000**  
Egykaros, műszerfalra  
szerelhető változathoz  
A következő modellekhez: DF8A-250



**67500-88L10-000**  
Kétkaros, műszerfalra  
szerelhető változathoz  
A következő modellekhez: DF70A-250

**7** KULCS NÉLKÜLI VEZÉRLŐEGYSÉG

KULCS NÉLKÜLI RENDSZER RÉSZEINEK  
TARTÓJA

TARTÓ



**37171-98L02-000**  
433 MHz, CAN-kapcsolathoz



**37173-96L10-000**



**32980-38F00-000**

PÁRNA

**8** KÁBELKÖTEG, KULCS NÉLKÜLI  
VEZÉRLÉS

**9** HANGJELZŐ EGYSÉG



**32851-93J00-000**



**36623-98LA0-000**  
CAN-csatlakozáshoz



**38500-93J90-000**

**10** RELÉSZERELVÉNY KULCS NÉLKÜLI  
RENDSZERHEZ

**11** ELEKTRONIKUS INDÍTÓKULCS



**38860-96L01-000**



**37180-96L00-000**  
433 MHz

**12** KÁBELKÖTEG, KULCS NÉLKÜLI  
RENDSZER, KÉTMOTOROS

**13** KÁBELKÖTEG, CAN



**36621-98L31-000**



**36661-96L40-000**

TÁVVEZÉRLŐ ÖSSZEKÖTŐKÉSZLET

A mechanikus modellt távvezérlővel ellátott modellé alakítja.



**67101-97L00-000**

A következő modellekhez: DF4A-6A

**67130-89L40-000**

A következő modellekhez:  
DF9.9B/15A/20A

**67130-94L30-000**

A következő modellekhez:  
DF25A/30A (A 2023-as évtől)

**67130-94L20-000**

A következő modellekhez:  
DF25ATH/30ATH (A 2023-as évtől)

**67130-99J02-000**

RÖGZÍTŐKÉSZLET szükséges hozzá  
(41100-99JL0-YAY)  
A következő modellekhez:  
DF8A/9.9A

RÖGZÍTŐKÉSZLET

Nincs fénykép

**41100-99JL0-YAY**

A 67130-99J02  
beszereléséhez szükséges  
A következő modellekhez:  
DF8A/9.9A



**EXTRA OPCIÓ**

**KÁBELELVETŐ CSŐ**



**990C0-20010-000**

A következő modellekhez:  
DF70A-350A

\*Csatlakoztassa a motorra  
szerelt csőadapterhez

**FORDULATSZÁM-SZABÁLYOZÓ KAPCSOLÓPANEL**



**37860-98L00-000**

A következő modellekhez: DF40A-350A

Aktiválja a Suzuki fordulatszám-  
szabályozó rendszerét, és  
szabályozza a fordulatszámot az  
alpjárat és 1200 ford./perc között  
50 ford./perc lépésekben.



**SUZUKI FORDULATSZÁM-  
SZABÁLYOZÓ RENDSZER**

**Fordulatszám-szabályozó kapcsoló:**

A DF40A és annál nagyobb, távvezérlővel ellátott modellekhez választható. A rendszer segítségével a motorfordulatszám 50 ford./perces lépésközzel, rendkívül precízen szabályozható az alacsony fordulatszám-tartományban. Saját fordulatszám-mérőjével és vezérlőkapcsolójával az eszköz a multifunkciós mérőműszer és az új analóg mérőműszer mellett működik.

**Kormányrúddal** szerelt, DF40A és annál nagyobb modelleken (kivéve a DF90AWQH) a Suzuki fordulatszám-szabályozó rendszer alapfelszerelés.

## EGYMOTOROS változat CAN-csatlakozással (HAGYOMÁNYOS KULCSOS)

EGY MOTOR esetén (EGYÁLLÁSOS, HAGYOMÁNYOS KULCS)			Szükséges mennyiség		
ALKATRÉSZSZÁM	ALKATRÉSZNÉV	HOSSZÚSÁG	MŰSZERFALRA SZERELHETŐ	SÜLLYESZTETT	OLDALFALRA RÖGZÍTHETŐ
1	67200-88L20-000 TÁVVEZÉRLŐ, EGYKAROS 67200-93J34-000 SÜLLYESZTETT 67200-93J70-000 OLDALFALRA RÖGZÍTHETŐ		1	-	-
2	37100-98L10-000 PANEL EGYSÉG, FÜGGŐLEGES ELRENDEZÉSŰ FŐKAPCSOLÓ 37100-98L20-000 PANEL EGYSÉG, VÍZSZINTES ELRENDEZÉSŰ FŐKAPCSOLÓ 37100-98L00-000 FŐKAPCSOLÓ PANEL		1	1	-
3	37803-98L00-000 VÉSZKAPCSOLÓ PANEL		*1	*1	-
4	36620-93JA0-000 FŐ KÁBELKÖTEG 36620-93JB0-000 FŐ KÁBELKÖTEG 36620-93JC0-000 FŐ KÁBELKÖTEG 36620-93JD0-000 HOSSZABBÍTÓ KÁBELKÖTEG TÁVVEZÉRLŐHÖZ 36620-93JE0-000 HOSSZABBÍTÓ KÁBELKÖTEG TÁVVEZÉRLŐHÖZ	6,5 m / 21,3 láb 5,0 m / 16,4 láb 8,0 m / 26,2 láb 2,0 m / 6,5 láb 3,0 m / 9,8 láb	1	1	1
5	67320-93J00-000 67320-93J90-000 67320-93J10-000 67320-93JA0-000 67320-93J20-000 67320-93JB0-000 67320-93J30-000 67320-93JC0-000 67320-93J40-000 67320-93JD0-000 67320-93J50-000 67320-93J60-000 67320-93J70-000 67320-93J80-000	2,4m / 8,0 láb 2,7m / 9,0 láb 3,1m / 10,0 láb 3,4m / 11,0 láb 3,7m / 12,0 láb 4,0m / 13,0 láb 4,2m / 14,0 láb 4,6m / 15,0 láb 4,8m / 16,0 láb 5,2m / 17,0 láb 5,4m / 18,0 láb 6,1m / 20,0 láb 6,7m / 22,0 láb 7,3m / 24,0 láb	Kettőt válasszon		

\*Kizárólag 37100-98L00-000 használata esetén szükséges.

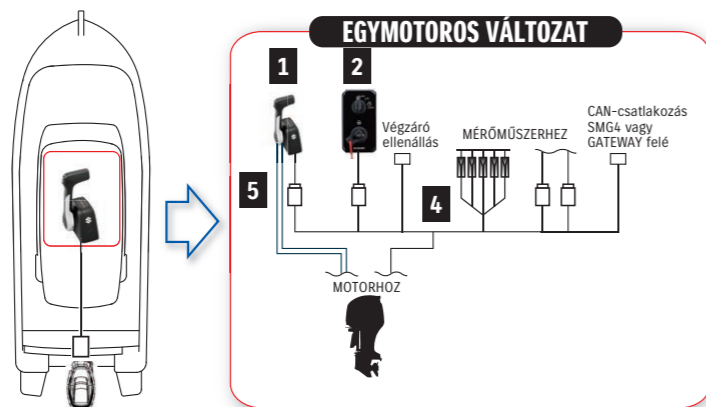

## KULCS NÉLKÜLI INDÍTÓRENDSZERHEZ

EGY MOTOR esetén (EGYÁLLÁSOS, KULCS NÉLKÜLI RENDSZERREL)			Szükséges mennyiség	
ALKATRÉSZSZÁM	ALKATRÉSZNÉV	HOSSZÚSÁG	MŰSZERFALRA SZERELHETŐ	SÜLLYESZTETT
1	67200-88L20-000 TÁVVEZÉRLŐ, EGYKAROS 67200-93J34-000 SÜLLYESZTETT		1	-
2	37290-98L10-000 PANEL EGYSÉG, FÜGGŐLEGES ELRENDEZÉSŰ FŐKAPCSOLÓ 37290-98L20-000 PANEL EGYSÉG, VÍZSZINTES ELRENDEZÉSŰ FŐKAPCSOLÓ 37290-98L00-000 FŐKAPCSOLÓ PANEL		1	
3	37803-98L00-000 VÉSZKAPCSOLÓ PANEL		*1	
4	36620-93JA0-000 FŐ KÁBELKÖTEG 36620-93JB0-000 FŐ KÁBELKÖTEG 36620-93JC0-000 FŐ KÁBELKÖTEG 36620-93JD0-000 HOSSZABBÍTÓ KÁBELKÖTEG TÁVVEZÉRLŐHÖZ 36620-93JE0-000 HOSSZABBÍTÓ KÁBELKÖTEG TÁVVEZÉRLŐHÖZ	6,5 m / 21,3 láb 5,0 m / 16,4 láb 8,0 m / 26,2 láb 2,0 m / 6,5 láb 3,0 m / 9,8 láb	1	
5	67320-93J00-000 67320-93J90-000 67320-93J10-000 67320-93JA0-000 67320-93J20-000 67320-93JB0-000 67320-93J30-000 67320-93JC0-000 67320-93J40-000 67320-93JD0-000 67320-93J50-000 67320-93J60-000 67320-93J70-000 67320-93J80-000	2,4m / 8,0 láb 2,7m / 9,0 láb 3,1m / 10,0 láb 3,4m / 11,0 láb 3,7m / 12,0 láb 4,0m / 13,0 láb 4,2m / 14,0 láb 4,6m / 15,0 láb 4,8m / 16,0 láb 5,2m / 17,0 láb 5,4m / 18,0 láb 6,1m / 20,0 láb 6,7m / 22,0 láb 7,3m / 24,0 láb	Kettőt válasszon	
7	37171-98L02-000 VEZÉRLŐSZERELVÉNY, KULCS NÉLKÜLI RENDSZER 433		1	
8	36623-98LA0-000 KÁBELKÖTEG, KULCS NÉLKÜLI RENDSZER VEZ.		1	
9	38500-93J90-000 HANGJELZŐ EGYSÉG		1	
10	38860-96L01-000 RELÉSZERELVÉNY KULCS NÉLKÜLI RENDSZERHEZ		1	
11	37180-96L00-000 ELEKTRONIKUS INDÍTÓKULCS, 433 MHz		2	

\*Kizárólag 37290-98L00-000 használata esetén szükséges.



## KÉTMOTOROS változat CAN-csatlakozással (HAGYOMÁNYOS KULCSOS)

KÉT MOTOR esetén (EGYÁLLÁSOS, HAGYOMÁNYOS KULCS)			Szükséges mennyiség		
	ALKATRÉSZSZÁM	ALKATRÉSZNÉV	HOSSZÚSÁG	MŰSZERFALRA SZERELHETŐ	OLDALFALRA RÖGZÍTHETŐ
1	67200-88L13-000 67200-93J70-000	TÁVVEZÉRLŐ, KÉTKAROS OLDALFALRA RÖGZÍTHETŐ		1 -	- 2
2	37100-98L30-000	PANEL EGYSÉG, MULTI FŐKAPCSOLÓ		1	-
4	36620-93JA0-000 36620-93JB0-000 36620-93JC0-000 36620-93JD0-000 36620-93JE0-000	FŐ KÁBELKÖTEG FŐ KÁBELKÖTEG FŐ KÁBELKÖTEG HOSSZABBÍTÓ KÁBELKÖTEG TÁVVEZÉRLŐHÖZ HOSSZABBÍTÓ KÁBELKÖTEG TÁVVEZÉRLŐHÖZ	6,5 m / 21,3 láb 5,0 m / 16,4 láb 8,0 m / 26,2 láb 2,0 m / 6,5 láb 3,0 m / 9,8 láb	2 Opcionális	2 Opcionális
5	67320-93J00-000 67320-93J90-000 67320-93J10-000 67320-93JA0-000 67320-93J20-000 67320-93JB0-000 67320-93J30-000 67320-93JC0-000 67320-93J40-000 67320-93JD0-000 67320-93J50-000 67320-93J60-000 67320-93J70-000 67320-93J80-000	TÁVVEZÉRLŐKÁBELEK	2,4m / 8,0 láb 2,7m / 9,0 láb 3,1m / 10,0 láb 3,4m / 11,0 láb 3,7m / 12,0 láb 4,0m / 13,0 láb 4,2m / 14,0 láb 4,6m / 15,0 láb 4,8m / 16,0 láb 5,2m / 17,0 láb 5,4m / 18,0 láb 6,1m / 20,0 láb 6,7m / 22,0 láb 7,3m / 24,0 láb	Négyet válasszon	
13	36661-96L40-000	KÁBELKÖTEG, CAN		1	1

## KULCS NÉLKÜLI INDÍTÓRENDSZERHEZ

KÉT MOTOR esetén (EGYÁLLÁSOS, KULCS NÉLKÜLI RENDSZERREL)			Szükséges mennyiség
	ALKATRÉSZSZÁM	ALKATRÉSZNÉV	HOSSZÚSÁG
1	67200-88L13-000	TÁVVEZÉRLŐ, KÉTKAROS	
2	37290-98L00-000 37803-98L00-000	PANEL EGYSÉG, MOTORINDÍTÓ KAPCS. PANEL EGYSÉG, VÉSZKAPCSOLÓ	
4	36620-93JA0-000 36620-93JB0-000 36620-93JC0-000 36620-93JD0-000 36620-93JE0-000	FŐ KÁBELKÖTEG FŐ KÁBELKÖTEG FŐ KÁBELKÖTEG HOSSZABBÍTÓ KÁBELKÖTEG TÁVVEZÉRLŐHÖZ HOSSZABBÍTÓ KÁBELKÖTEG TÁVVEZÉRLŐHÖZ	6,5 m / 21,3 láb 5,0 m / 16,4 láb 8,0 m / 26,2 láb 2,0 m / 6,5 láb 3,0 m / 9,8 láb
5	67320-93J00-000 67320-93J90-000 67320-93J10-000 67320-93JA0-000 67320-93J20-000 67320-93JB0-000 67320-93J30-000 67320-93JC0-000 67320-93J40-000 67320-93JD0-000 67320-93J50-000 67320-93J60-000 67320-93J70-000 67320-93J80-000	TÁVVEZÉRLŐKÁBELEK	2,4m / 8,0 láb 2,7m / 9,0 láb 3,1m / 10,0 láb 3,4m / 11,0 láb 3,7m / 12,0 láb 4,0m / 13,0 láb 4,2m / 14,0 láb 4,6m / 15,0 láb 4,8m / 16,0 láb 5,2m / 17,0 láb 5,4m / 18,0 láb 6,1m / 20,0 láb 6,7m / 22,0 láb 7,3m / 24,0 láb
7	37171-98L02-000	VEZÉRLŐSZERELVÉNY, KULCS NÉLKÜLI RENDSZER 433	
8	36623-98LA0-000	KÁBELKÖTEG, KULCS NÉLKÜLI RENDSZER VEZ.	
9	38500-93J90-000	HANGJELZŐ EGYSÉG	
10	38860-96L01-000	RELÉSZERELVÉNY KULCS NÉLKÜLI RENDSZERHEZ	
11	37180-96L00-000	ELEKTRONIKUS INDÍTÓKULCS, 433 MHz	
12	36621-98L31-000	KÁBELKÖTEG, KULCS NÉLKÜLI RENDSZER, KÉTMOTOROS	

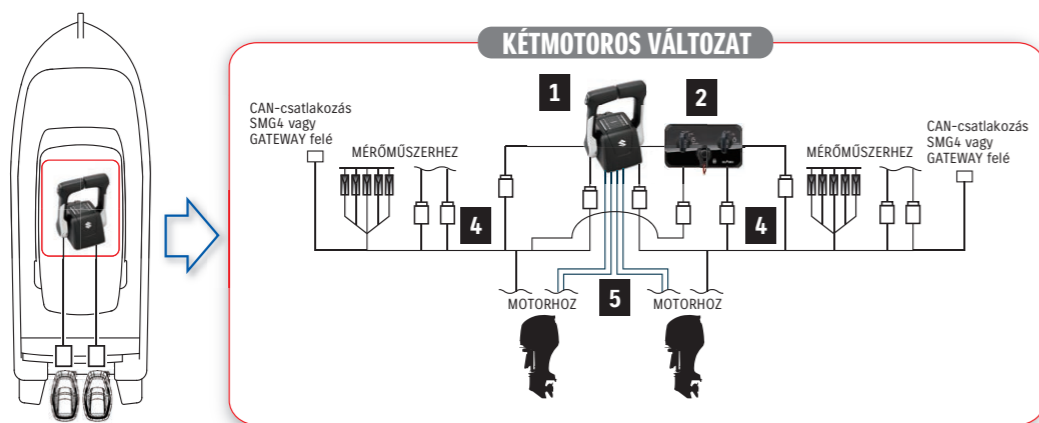

## EGYMOTOROS változat CAN-csatlakozás nélkül

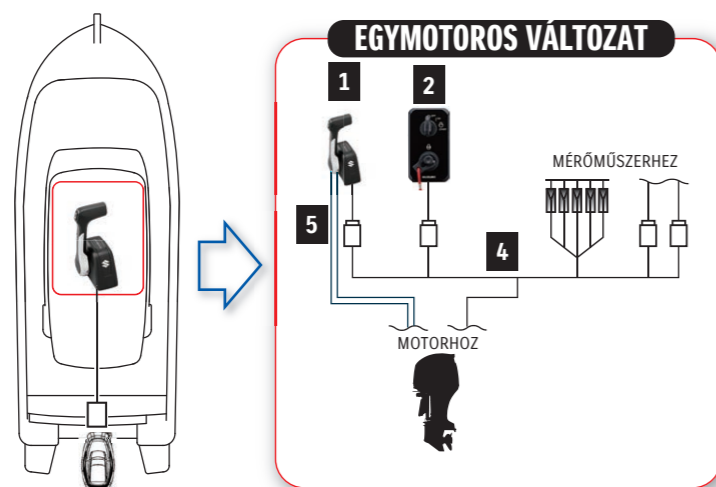

## KÉTMOTOROS változat CAN-csatlakozás nélkül

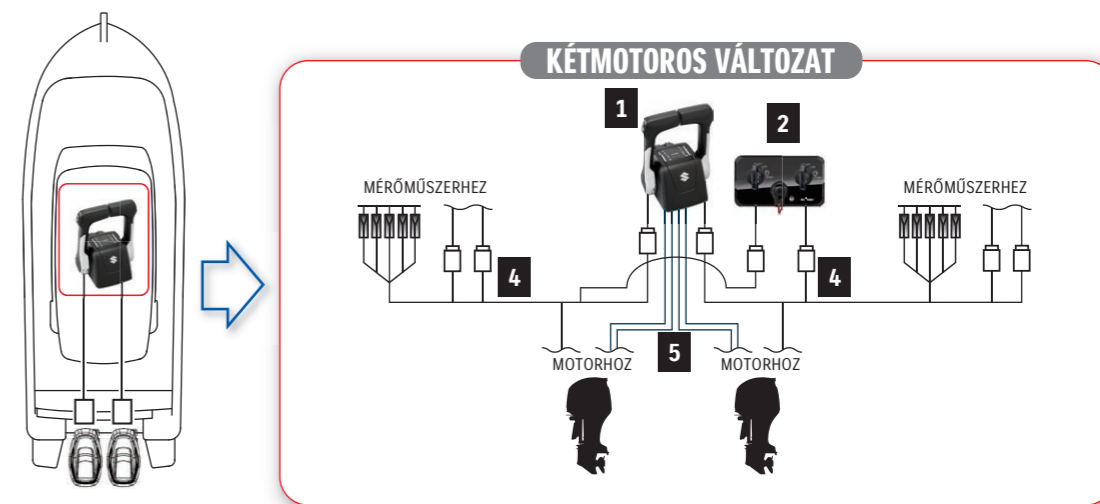

EGYMOTOROS (egyállásos) változathoz			Szükséges mennyiség		
ALKATRÉSZSZÁM	ALKATRÉSZNÉV	HOSSZÚSÁG	MŰSZERFALRA SZERELHETŐ	SÜLLYESZTETT	OLDALFALRA RÖGZÍTHETŐ
1	67200-88L20-000 TÁVVEZÉRLŐ, EGYKAROS SÜLLYESZTETT OLDALFALRA RÖGZÍTHETŐ		1	-	-
	67200-93J34-000		-	1	-
	67200-93J70-000		-	-	1
2	37100-98L00-000 FŐKAPCSOLÓ PANEL, CSAK GYÚJTÁSKULCS		1 (Válasszon típust)		-
	37100-98L10-000 FŐKAPCSOLÓ PANEL, FÜGGŐLEGES				
	37100-98L20-000 FŐKAPCSOLÓ PANEL, VÍZSZINTES				
3	37803-98L00-000 PANEL EGYSÉG, VÉSZKAPCSOLÓ		*1		-
4	36620-93J70-000 FŐ KÁBELKÖTEG	6,5 m / 21,3 láb	Egyet válasszon		
	36620-93J80-000	5,0 m / 16,4 láb			
	36620-93J90-000	8,0 m / 26,2 láb			
	36620-93J12-000	2,0 m / 6,5 láb			
	36620-93J41-000 FŐKÁBELKÖTEG-HOSSZABBÍTÓ	3,0 m / 9,8 láb	Opcionális. Szükség esetén válassza.		
5	67320-93J00-000 TÁVVEZÉRLŐKÁBELEK	2,4m / 8,0 láb	Kettőt válasszon		
	67320-93J90-000	2,7m / 9,0 láb			
	67320-93J10-000	3,1m / 10,0 láb			
	67320-93JA0-000	3,4m / 11,0 láb			
	67320-93J20-000	3,7m / 12,0 láb			
	67320-93JB0-000	4,0m / 13,0 láb			
	67320-93J30-000	4,2m / 14,0 láb			
	67320-93JC0-000	4,6m / 15,0 láb			
	67320-93J40-000	4,8m / 16,0 láb			
	67320-93JD0-000	5,2m / 17,0 láb			
	67320-93J50-000	5,4m / 18,0 láb			
	67320-93J60-000	6,1m / 20,0 láb			
	67320-93J70-000	6,7m / 22,0 láb			
	67320-93J80-000	7,3m / 24,0 láb			

\*Kizárólag 37100-98L00-000 használata esetén szükséges

KÉT MOTOR (Egyállásos)				Szükséges mennyiség	
ALKATRÉSZSZÁM	ALKATRÉSZNÉV	HOSSZÚSÁG	Menny.	Egyállásos	
1	67200-88L13-000 TÁVVEZÉRLŐ, KÉTKAROS		1	1	
2	37100-98L00-000 FŐKAPCSOLÓ PANEL, CSAK GYÚJTÁSKULCS		2		Válasszon: -98L00 VAGY -98L30
	37100-98L30-000 DUPLA GYÚJTÁSKAPCSOLÓ VÉSZLEÁLLÍTÓ KAPCSOLÓVAL		1		
3	37803-98L00-000 PANEL EGYSÉG, VÉSZKAPCSOLÓ		*1	*1	
4	36620-93J70-000 FŐ KÁBELKÖTEG	6,5 m / 21,3 láb	Kettőt válasszon	2	
	36620-93J80-000	5,0 m / 16,4 láb			
	36620-93J90-000	8,0 m / 26,2 láb	Opcionális	-	
	36620-93J12-000	2,0 m / 6,5 láb			
	36620-93J42-000 FŐKÁBELKÖTEG-HOSSZABBÍTÓ	3,0 m / 9,8 láb			
5	67320-93J00-000 TÁVVEZÉRLŐKÁBELEK	2,4m / 8,0 láb	Négyet válasszon	4	
	67320-93J90-000	2,7m / 9,0 láb			
	67320-93J10-000	3,1m / 10,0 láb			
	67320-93JA0-000	3,4m / 11,0 láb			
	67320-93J20-000	3,7m / 12,0 láb			
	67320-93JB0-000	4,0m / 13,0 láb			
	67320-93J30-000	4,2m / 14,0 láb			
	67320-93JC0-000	4,6m / 15,0 láb			
	67320-93J40-000	4,8m / 16,0 láb			
	67320-93JD0-000	5,2m / 17,0 láb			
	67320-93J50-000	5,4m / 18,0 láb			
	67320-93J60-000	6,1m / 20,0 láb			
	67320-93J70-000	6,7m / 22,0 láb			
	67320-93J80-000	7,3m / 24,0 láb			

\*Kizárólag 37100-98L00-000 használata esetén szükséges

## Alkatrészek

- 1** FŐKAPCSOLÓ PANEL, FÜGGŐLEGES FŐKAPCSOLÓ PANEL, VÍZSZINTES FŐKAPCSOLÓ PANEL **2** VÉSZKAPCSOLÓ PANEL



37290-98L10-000



37290-98L20-000



37290-98L00-000



37803-98L00-000

- 3** HANGJELZŐ **4** KULCS NÉLKÜLI VEZÉRLŐEGYSÉG **5** ELEKTRONIKUS INDÍTÓKULCS **6** KULCS NÉLKÜLI VEZÉRLŐ-EGYSÉG VEZETÉKKÖTEGE



38500-93J90-000



37171-98L02-000  
433 MHz



37180-96L00-000  
433 MHz



36623-98LA0-000  
37290-98L00-000 használatakor szükséges

- 7** RELÉSZERELVÉNY KULCS NÉLKÜLI RENDSZERHEZ **8** KULCS NÉLKÜLI RENDSZER RÉSZEINEK TARTÓJA **9** TARTÓ **10** PÁRNA



38860-96L01-000



37173-96L10-000



32980-38F00-000

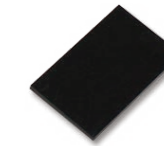

32851-93J00-000

# SUZUKI KULCS NÉLKÜLI INDÍTÓRENDSZER



Indítsa be a motort könnyedén, az elektronikus indítókulcsból továbbított, biztonságos hozzáférési kóddal. Vezéreljen akár 6 hajómotort az egyetlen gombnyomással aktiválható Start/Stop funkcióval, gyújtáskulcs nélkül.

**KULCS NÉLKÜLI INDÍTÓRENDSZER** Suzuki precíziós vezérléshez vagy CAN-csatlakozással rendelkező mechanikus távvezérlő rendszerhez

\*SMG4 szükséges a használatához

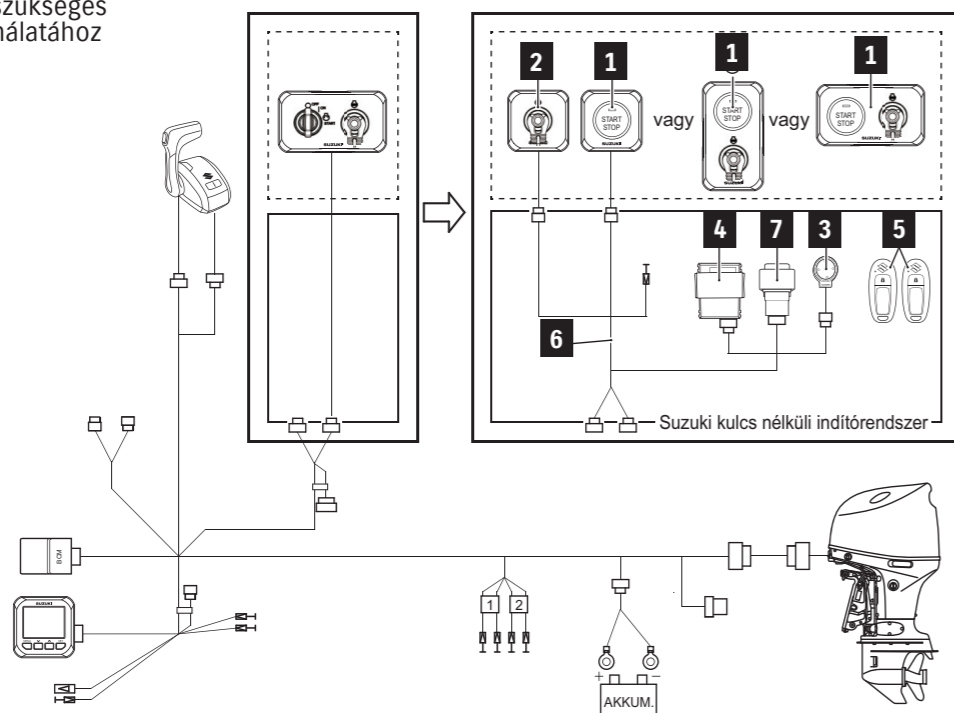

	ALKATRÉSZSZÁM	ALKATRÉSZNÉV	KÉSZLET	Szükséges mennyiség hajónként
			VEZÉRLŐKÉSZLET 37105-98L08-000	
	37290-98L00-000	FŐKAPCSOLÓ PANEL		
<b>1</b>	37290-98L10-000	FŐKAPCSOLÓ PANEL, FÜGGŐLEGES	-	1
	37290-98L20-000	FŐKAPCSOLÓ PANEL, VÍZSZINTES		
<b>2</b>	37803-98L00-000	VÉSZKAPCSOLÓ PANEL	-	1*
<b>3</b>	38500-93J90-000	HANGJELZŐ	1	1
<b>4</b>	37171-98L02-000	KULCS NÉLKÜLI VEZÉRLŐEGYSÉG	1	1
<b>5</b>	37180-96L00-000	ELEKTRONIKUS INDÍTÓKULCS	2	2
<b>6</b>	36623-98LA0-000	KULCS NÉLKÜLI VEZÉRLŐEGYSÉG VEZETÉKKÖTEGE	1	1
<b>7</b>	38860-96L01-000	RELÉSZERELVÉNY KULCS NÉLKÜLI RENDSZERHEZ	1	1
<b>8</b>	37173-96L10-000	KULCS NÉLKÜLI RENDSZER RÉSZEINEK TARTÓJA	1	1
<b>9</b>	32980-38F00-000	TARTÓ	1	1
<b>10</b>	32851-93J00-000	PÁRNA	1	1
-	09407-14407-000	KULCS NÉLKÜLI RENDSZER KÁBELKÖTEGBILINCS	1	1
-	37117-96L00-000	KULCS NÉLKÜLI RENDSZER MATRICA	2	-

\*37290-98L00-000 használatakor szükséges

## KIJELZÉSI MÓD

### DIGITÁLIS FORDULATSZÁM- ÉS SEBESSÉGMRŐ ÜZEMMÓD



### ANALÓG SEBESSÉGMRŐ ÜZEMMÓD



### ÜZEMANYAG-KIJELZŐ ÜZEMMÓD



\*Képernyő éjszakai üzemmódban

# SUZUKI TÖBBFUNKCIÓS MÉRŐMŰSZER (SMG4)

A Suzuki többfunkciós mérőműszer (SMG4) egyetlen, felhasználóbarát képernyőn mutatja az összes szükséges információt. A felhasználók fontos információk széles körét tekinthetik meg, köztük a motor fordulatszámát, a sebességet, a dőlésszöget, a motor hőmérsékletét és az üzemanyag-fogyasztást, illetve többmotoros kiépítés esetén a teljes üzemanyag-áramlást. Az SMG4 a motor érzékelőitől és figyelmeztető rendszereitől érkező riasztásokat is mutatja.

### ANALÓG FORDULATSZÁM- ÉS SEBESSÉGMRŐ ÜZEMMÓD



### FORDULATSZÁMMÉRŐ ÜZEMMÓD



- Üzemanyag-áramlás (pillanatnyi)
- Megtett távolság\* (pillanatnyi és átlagos)
- Utazás időtartama, megtett út\*
- Motor üzemideje, feszültség, vízhőmérséklet stb.

### FORDULATSZÁM-SZABÁLYOZÁS FUNKCIÓ



- Lehetővé teszi, hogy Ön a többfunkciós mérőműszerről vezérelje a fordulatszám-szabályozást.

Ez a funkció a 2019-es és későbbi modellekhez áll rendelkezésre. Csak olyan modellekkel használható, amelyek alkalmasak fordulatszám-szabályozásra.

\*Sebességérzékelő vagy GPS-modul szükséges.

	GPS-modul	Sebességérzékelő
Sebesség	✓	✓
Megtett távolság	✓	✓
Megtett út	✓	✓
Idő	✓	N/A

## JELLEMZŐK

### TÖBBNYELVŰ MENÜ

Az SMG4 13 nyelven érhető el: angol, francia, olasz, német, spanyol, svéd, norvég, finn, holland, portugál, dán, orosz, japán.

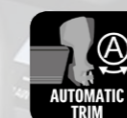

### AUTOMATIKUS DŐLÉSSZÖG

A hajómotor fordulatszámától függően, automatikusan szabályozza a dőlésszöget

Megjegyzés: Az automatikus dőlésszög funkció csak a DF100C és nagyobb modellekhez elérhető.

### DEMÓ ÜZEMMÓD

Előre telepített adatok megjelenítésével ismerteti a kiválasztott képernyő funkcióját. (Ideális hajókiállításokhoz és -bemutatókhoz.)



**1** MÉRŐMŰSZEREGYSÉG,  
TÖBBFUNKCIÓS



34011-96L45-000

**2** KÁBELKÖTEG-TOLDAT



**2-1** 990C0-88104-000  
0,6 m / 1,9 láb

**2-2** 990C0-88105-000  
1,8 m / 5,9 láb

**3** KÁBELKÖTEG,  
HÁLÓZATI TÁP



990C0-88112-000

**4** CSATLAKOZÓ,  
ELÁGÁZÁS



990C0-88110-000

**5** EGYSÉG,  
ELLENÁLLÁSHÜVELY



990C0-88113-000

**6** EGYSÉG,  
ELLENÁLLÁSDUGASZ



990C0-88114-000

**7** KÁBELKÖTEG,  
MÉRŐMŰSZER-ADAPTEREK



**7-1** 36667-96L40-000

**7-2** 36667-96L50-000  
A 3-4. tartályhoz

**7-3** 36667-96L11-000  
Mechanikus  
vezérléshez

**8** ÉRZÉKELŐ,  
VÍZIKERÉK



990C0-88317-000

GPS-VEVŐ MODUL



990C0-88122-000

**9** MÉRŐMŰSZER,  
HOSSZABBÍTÓKÁBELE (0,6 m)



**36667-96L60-000**  
0,6 m / 1,9 láb

**10** ADAPTER, MÉRŐMŰSZER



**36661-96L30-000**  
Kétmotoros változathoz

**11** ADAPTER,  
TÖBBFUNKCIÓS MÉRŐMŰSZER



**36665-87L10-000**  
További szükséges alkatrész  
a mechanikus egymotoros  
változathoz képest



# BESZERELÉSI RAJZ

## EGY MOTOR SPC-vel vagy MECHANIKUS VEZÉRLÉSSEL (CAN-csatlakozással)

### EGYÁLLÁSOS

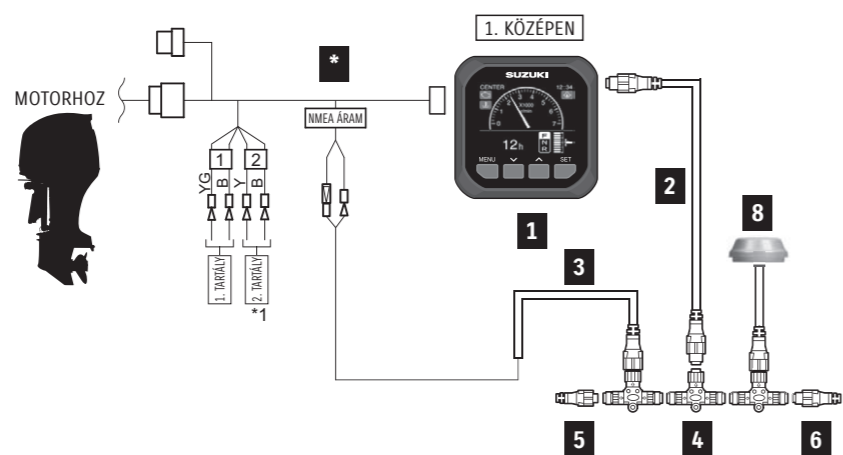

### KÉTÁLLÁSOS (csak SPC)

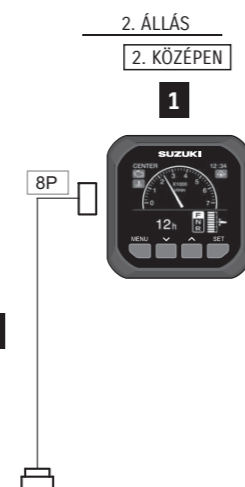

### TELJES LISTA

ALAKTRÉSZSZÁM	ALKATRÉSZNÉV	HOSSZUSÁG	Szükséges mennyiség					
			EGYMOTOROS ÁLLÁS	EGYÁLLÁSOS (Víz feletti sebesség)	EGYÁLLÁSOS (Fenék feletti sebesség)	KÉTMOTOROS ÁLLÁS	KÉTÁLLÁSOS (Víz feletti sebesség)	KÉTÁLLÁSOS (Fenék feletti sebesség)
1	TÖBBFUNKCIÓS MÉRŐMŰSZEREGYSÉG	-	1	1	1	2	2	2
-	KÁBELKÉSZLET	-	-	1	1	-	1	1
8	ÉRZÉKELŐ, VÍZIKERÉK	-	-	1	-	-	1	-
990C0-88317-000	GPS-VEVŐ MODUL	-	-	-	1	-	-	1
-	VÉGZÁRÓ ELLENÁLLÁS	-	1	1	1	-	-	-
*SPC	36623-98L00-000	1. sz. BCM KÁBELKÖTEG	1	1	1	1	1	1
	36624-98L00-000	2. sz. BCM KÁBELKÖTEG	-	-	-	1	1	1
*Mechanikus	36620-93JA0-000	FŐ KÁBELKÖTEG	1	1	1	Mechanikus vezérléssel nem használható kétállásos kivétel.		
	36620-93JB0-000							
	36620-93JC0-000							

\*1. és 2.sz. BCM-kábelköteg ⇒ SPC Lásd a 9. oldalon.  
Fő kábelköteg ⇒ Mechanikus vezérlés (CAN-csatlakozás). Lásd 19. oldal.

### A KÁBELKÉSZLET KOMPONENSEI

ALAKTRÉSZSZÁM	ALKATRÉSZNÉV	HOSSZUSÁG	menyiség
36001-88L00-000	KÁBELKÉSZLET	-	-
2	990C0-88104-000	KÁBELKÖTEGTOLDAT	0,6 m
3	990C0-88112-000	HÁLÓZATI TÁPKÁBELKÖTEG	1
4	990C0-88110-000	CSATLAKOZÓELÁGAZÁS	1
5	990C0-88113-000	ANYACSATLAKOZÓS ELLENÁLLÁS EGYSÉG	1
6	990C0-88114-000	APACSATLAKOZÓS ELLENÁLLÁS EGYSÉG	1

## KÉT MOTOR SPC-vel vagy MECHANIKUS VEZÉRLÉSSEL (CAN-csatlakozással)

### EGYÁLLÁSOS (csak SPC)

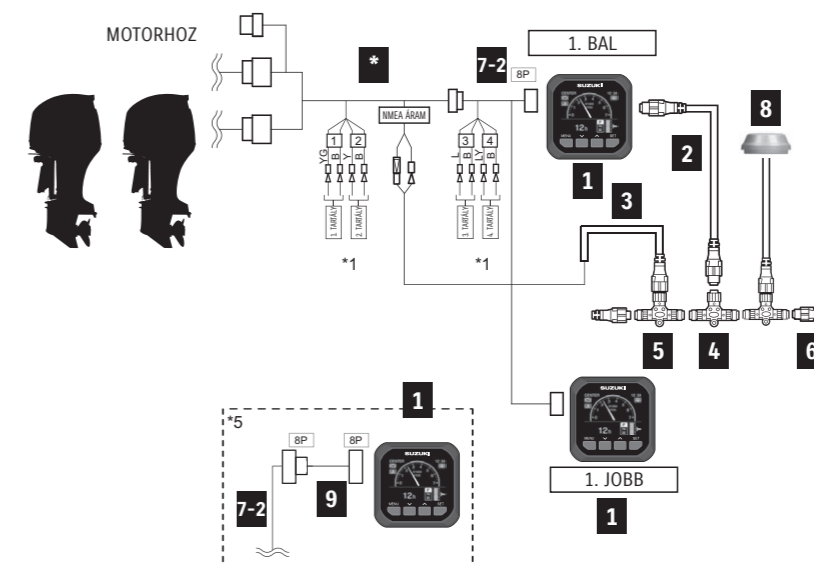

### KÉTÁLLÁSOS (csak SPC)

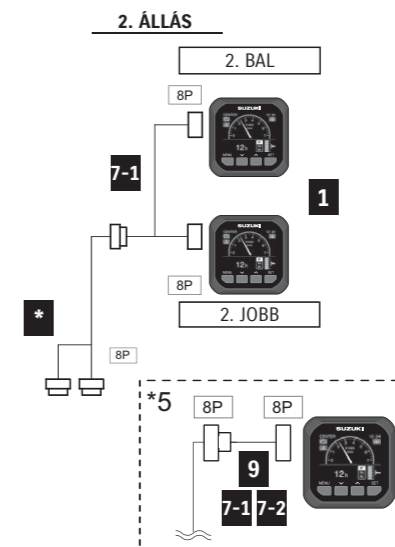

### TELJES LISTA

ALAKTRÉSZSZÁM	ALKATRÉSZNÉV	HOSSZUSÁG	Szükséges mennyiség					
			EGYMOTOROS ÁLLÁS	EGYÁLLÁSOS (Víz feletti sebesség)	EGYÁLLÁSOS (Fenék feletti sebesség)	KÉTMOTOROS ÁLLÁS	KÉTÁLLÁSOS (Víz feletti sebesség)	KÉTÁLLÁSOS (Fenék feletti sebesség)
1	TÖBBFUNKCIÓS MÉRŐMŰSZEREGYSÉG	-	2	2	2	4	4	4
-	KÁBELKÉSZLET	-	-	1	1	-	1	1
8	ÉRZÉKELŐ, VÍZIKERÉK	-	-	1	-	-	1	-
990C0-88317-000	GPS-VEVŐ MODUL	-	-	-	1	-	-	1
9	MÉRŐMŰSZER-TOLDAT KÁBELKÖTEGE	-	-	-	-	Opcionális		
-	VÉGZÁRÓ ELLENÁLLÁS	-	1	1	1	-	-	-
*SPC	36667-96L40-000	MÉRŐMŰSZER-ADAPTER KÁBELKÖTEG	-	Egyet válasszon			2**	
	36667-96L50-000	MÉRŐMŰSZER-ADAPTER KÁBELKÖTEG (A 3-4. TARTÁLYHOZ)	-					
7-1	36623-98L30-000	1. sz. BCM KÁBELKÖTEG	1	1	1	1	1	1
7-2	36624-98L10-000	2. sz. BCM KÁBELKÖTEG	-	-	-	1	1	1
*Mechanikus	36620-93JA0-000	FŐ KÁBELKÖTEG	2	2	2	Mechanikus vezérléssel nem használható kétállásos kivétel.		
	36620-93JB0-000							
	36620-93JC0-000							
	36665-87L10-000	TÖBBFUNKCIÓS MÉRŐMŰSZER-ADAPTER	1***	1***	1***			

\*1. és 2. sz. BCM-kábelköteg ⇒ SPC Lásd a 9. oldalon.  
Fő kábelköteg ⇒ Mechanikus vezérlés (CAN-csatlakozás). Lásd 19. oldal.

\*\* 36667-96L40 × 1 és 36667-96L50 × 1 vagy 36667-96L40 × 2

\*\*\* A felszereléshez lásd a Felszerelési kézikönyvet.

## EGY MOTOR MECHANIKUS VEZÉRLÉSSEL (CAN-csatlakozás nélkül)

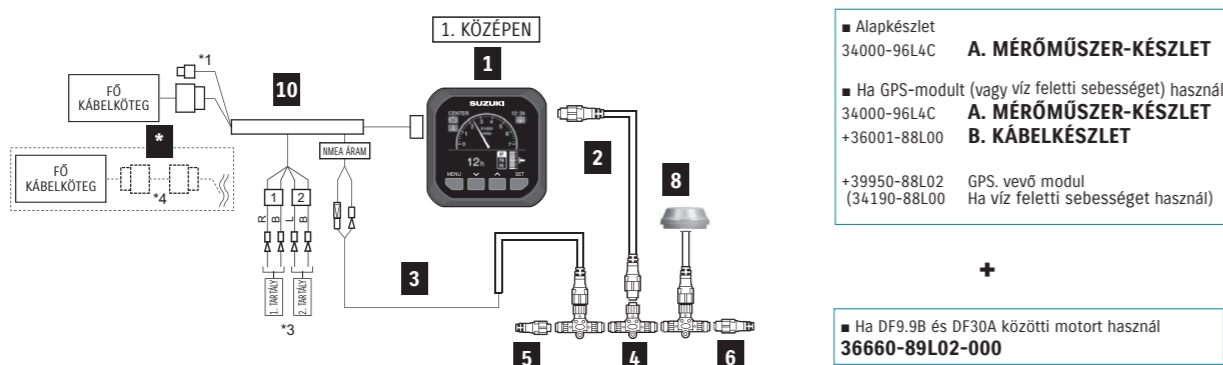

MECHANIKUS VEZÉRLÉS ÉS EGY MOTOR ESETÉN			KÉSZLET		Szükséges mennyiség A (+ B) << >>
ALKATRÉSZSZÁM	ALKATRÉSZNÉV	HOSSZUSÁG	A. MÉRŐMŰSZER-KÉSZLET 34000-96L4C-000	B. KÁBELKÉSZLET 36001-88L00-000	
1	34011-96L45-000	TÖBBFUNKCIÓS MÉRŐMŰSZEREGYSÉG	1	-	1
2-1	990C0-88104-000	KÁBELKÖTEGTOLDAT	-	1	(1)
2-2	990C0-88105-000	KÁBELKÖTEGTOLDAT	-	-	-
3	990C0-88112-000	HÁLÓZATI TÁPKÁBELKÖTEG	-	1	(1)
4	990C0-88110-000	CSATLAKOZÓELÁGAZÁS	-	1	(1)
5	990C0-88113-000	ANYACSATLAKOZÓS ELLENÁLLÁS EGYSÉG	-	1	(1)
6	990C0-88114-000	APACSATLAKOZÓS ELLENÁLLÁS EGYSÉG	-	1	(1)
8	990C0-88317-000	ÉRZÉKELŐ, VÍZIKERÉK	-	-	(1)
	990C0-88122-000	GPS-VEVŐ MODUL	-	-	(1)
10	36661-96L30-000	MÉRŐMŰSZER-ADAPTER	1	-	1
*	36660-89L02-000	MOTOR ÉS INTERFÉSZ KÖZÖTTI KÁBELKÉSZLET	-	-	<1>

■ \*A zárójelben megadott alkatrészekre akkor van szükség, ha GPS-modult vagy sebességérzékelőt használ.  
■ \*A kacsacsőr zárójelben megadott alkatrész akkor szükséges, ha DF9.9B és 30A közötti motort használ.



## KÉT MOTOR MECHANIKUS VEZÉRLÉSSEL (CAN-csatlakozás nélkül)

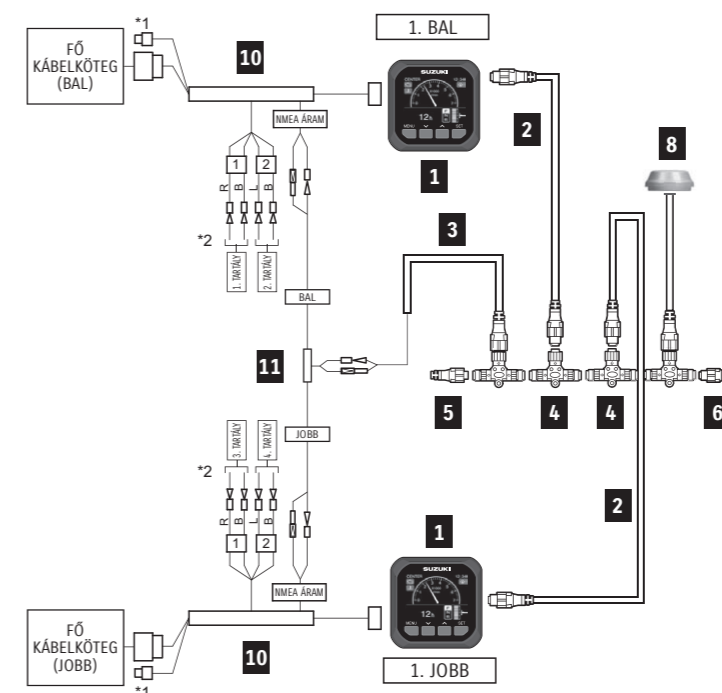

MECHANIKUS VEZÉRLÉS ÉS KÉT MOTOR ESETÉN			Szükséges mennyiség A (+ B)
ALKATRÉSZSZÁM	ALKATRÉSZNÉV	HOSSZUSÁG	
1	34011-96L45-000	TÖBBFUNKCIÓS MÉRŐMŰSZEREGYSÉG	2
2-1	990C0-88104-000	KÁBELKÖTEGTOLDAT	0,6 m
2-2	990C0-88105-000	KÁBELKÖTEGTOLDAT	1,8 m
3	990C0-88112-000	HÁLÓZATI TÁPKÁBELKÖTEG	-
4	990C0-88110-000	CSATLAKOZÓELÁGAZÁS	-
5	990C0-88113-000	ANYACSATLAKOZÓS ELLENÁLLÁS EGYSÉG	-
6	990C0-88114-000	APACSATLAKOZÓS ELLENÁLLÁS EGYSÉG	-
8	990C0-88317-000	ÉRZÉKELŐ, VÍZIKERÉK	-
	990C0-88122-000	GPS-VEVŐ MODUL	-
10	36661-96L30-000	MÉRŐMŰSZER-ADAPTER	-
11	36665-87L10-000	TÖBBFUNKCIÓS MÉRŐMŰSZER-ADAPTER	-

■ \*A zárójelben megadott alkatrészekre akkor van szükség, ha GPS-modult vagy sebességérzékelőt használ.

## KIEGÉSZÍTŐ MÉRŐMŰSZER-ALKATRÉSZ (MECHANIKUS)

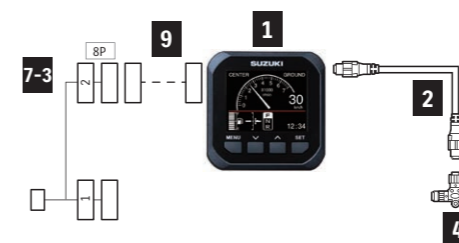

KIEGÉSZÍTŐ MÉRŐMŰSZER-ALKATRÉSZEK (MECHANIKUS)			Szükséges mennyiség
ALKATRÉSZSZÁM	ALKATRÉSZNÉV	HOSSZUSÁG	
1	34011-96L45-000	TÖBBFUNKCIÓS MÉRŐMŰSZEREGYSÉG	1
2-1	990C0-88104-000	KÁBELKÖTEGTOLDAT	0,6 m
2-2	990C0-88105-000	KÁBELKÖTEGTOLDAT	1,8 m
4	990C0-88110-000	CSATLAKOZÓELÁGAZÁS	-
7-3	36667-96L11-000	KETTŐS MÉRŐMŰSZER-ADAPTER KÁBELKÖTEG	-
9	36667-96L60-000	MÉRŐMŰSZER-TOLDAT KÁBELE	0,6 m

A 34011-96L45-ös és a 36667-96L11-es számú alkatrészek közötti toldatként használja a 36667-96L60-000-ás mérőműszertoldat-kábelköteget.



## FORDULATSZÁMMÉRŐ



Fehér



Fekete

**34200-93J14-000** (Fehér)

**34200-93J02-000** (Fekete)

Mérőműszer mérete: 4" (101,6 mm)

A következő modellekhez: DF25A-250

A figyelmeztető rendszer jelzőlámpával jelzi a motor rendellenes működését.

A további részleteket keresse a szervizkönyvben.



Fehér



Fekete

**34200-93J54-000** (Fehér)

**34200-93J43-000** (Fekete)

Mérőműszer mérete: 4" (101,6 mm)

A következő modellekhez: DF40A-250

Kizárólag Suzuki fordulatszám-szabályozó rendszerhez. Ha a SUZUKI fordulatszám-szabályozó rendszer aktiválódik, a rendszer automatikusan alacsony fordulatszám-tartományba vált.



Fehér



Fekete

**34200-93J34-000** (Fehér)

**34200-93J22-000** (Fekete)

Mérőműszer mérete: 4" (101,6 mm)

A következő modellekhez: DF8A-30A

A teljes tartományú 7000-es fordulatszám-mérők a mérőműszer hátulján található 4, 6 vagy 12 pólusú kapcsoló révén az elektromos indítórendszerrel felszerelt modellekénél is használhatók.

## DŐLÉSSZÖGMÉRŐ



Fehér



Fekete

**34800-93J13-000** (Fehér)

**34800-93J02-000** (Fekete)

Mérőműszer mérete: 2" (50,8 mm)

A következő modellekhez: DF25A-250

A mágneses típusú mérőműszer megjeleníti a dőlésszöveget az optimális teljesítményhez és a hatékonysághoz.

## ÜZEMANYAGSZINT-MÉRŐ



Fehér



Fekete

**34300-93J14-000** (Fehér)

**34300-93J03-000** (Fekete)

Mérőműszer mérete: 2" (50,8 mm)

Az üzemanyagszint-mérő az amerikai szabványú 240-30 Ω-os jeladóegységgel működik.

## ÜZEMÓRA-SZÁMLÁLÓ



Fehér



Fekete

**34500-93J13-000** (Fehér)

**34500-93J02-000** (Fekete)

Mérőműszer mérete: 2" (50,8 mm)

A következő modellekhez: DF9.9B-250

12 voltos villanymotorral hajtott mérőműszer.

## SEBESSÉGMRŐ

\*Minden sebességmérőhöz tartozik vinilcső, szerelési anyagok és szerelési útmutató.



Fehér



Fekete

(Fehér)

(Fekete)

**34100-93J13-000** **34100-93J02-000**

Mérőműszer mérete: 4" (101,6 mm)

Maximális sebesség 130 km/h, 80 mph

Bourdon-csőves sebességmérő km/h és mph kijelzéssel.



Fehér



Fekete

(Fehér)

(Fekete)

**34100-93J33-000** **34100-93J22-000**

Mérőműszer mérete: 4" (101,6 mm)

Maximális sebesség 80 km/h, 50 mph

Bourdon-csőves sebességmérő km/h és mph kijelzéssel.

## SEBESSÉGMRŐ JELADÓ



**34100-93J53-000** (Fehér)

Mérőműszer mérete: 4" (101,6 mm)

Maximális sebesség 80 km/h, 40 csomó

Bourdon-csőves sebességmérő km/h, mph és knots (csomó) kijelzéssel.



**34190-95500-000**



**34190-87D00-000**

## TÖLTÉSIFESZÜLTSG-MÉRŐ



Fehér



Fekete

**34600-93J13-000** (Fehér)

**34600-93J02-000** (Fekete)

Mérőműszer mérete: 2" (50,8 mm)

A következő modellekhez: DF9.9B-250

## VÍZNYOMÁSMÉRŐ



Fehér



Fekete

**34650-93J33-000** (Fehér)

**34650-93J22-000** (Fekete)

Mérőműszer mérete: 2" (50,8 mm)

A következő modellekhez: DF40A-250

Az egyes modellekhez megfelelő összeszerelő készletet válassza.

## ÖSSZESZERELŐ-KÉSZLETEK VÍZNYOMÁSMÉRŐHÖZ



**34660-90J04-000**

A következő modellekhez: DF40A-140B

**34660-96J01-000**

A következő modellekhez: DF150A-200A

**34660-93J02-000**

A következő modellekhez: DF200-250

# KORMÁNYRENDSZER



## KORMÁNYRÚDKÉSZLET



### 63002-88L2A-YAY

A következő modellekhez:  
DF40A/50A

### 63002-88L18-YAY

A következő modellekhez:  
DF60A/50AV/60AV

### 63002-87L20-YAY

A következő modellekhez:  
DF70A-100B  
(A 2022-es évtől)

### 63002-99L00-YAY

A következő modellekhez:  
DF100C/115BT

## FŐBB JELLEMZŐK



Fordulatszámérő  
figyelmeztető visszajelzőkkel



Három állásban rögzíthető pozíció



Fordulatszám-szabályozó kapcsoló  
•Aktiválja a Suzuki fordulatszám-szabályozó rendszerét, és szabályozza a fordulatszámot az alapjárat és 1200 ford./perc között 50 ford./perc lépésekben..



Hidraulikus dőlésszögállító kapcsoló,  
valamint gázmarkolatfeszesség-beállító



## KÉTMOTOROS ÖSSZEKÖTŐRÚD



### 67600-99L00-000

Rozsdamentes acél  
A következő modellekhez: DF100C-140B

### 67600-93J00-000

Rozsdamentes acél  
A következő modellekhez: DF150A-200A/  
200-250

## KORMÁNYBŐVÍTŐ-KÉSZLET



### 67630-93J00-000

KÉTMOTOROS ÖSSZEKÖTŐRÚDHOZ  
(67600-93J00-000)  
A következő modellekhez: DF150A-200A/  
200-250

## VONÓRÚDKÉSZLET \*67700- kormánykabel-tömítéssel



### 67700-87L10-000

A következő modellekhez:  
DF70A-100B (A 2022-es évtől)

### 67700-93J00-000

A következő modellekhez:  
DF40A-60A/200-250

### 67700-96J00-000

A következő modellekhez:  
DF150A-200A

### 67701-87J11-000

A következő modellekhez:  
DF40A-60A/200-250

### 67701-87L10-000

A következő modellekhez:  
DF70A-90A/100B (A 2022-es évtől)

### 67701-90J01-000

A következő modellekhez:  
DF100C-140B

### 67701-96J00-000

A következő modellekhez:  
DF150A-200A

### 67701-94L00-000

A következő modellekhez:  
DF25A/30A

### 67701-99J02-000

A következő modellekhez:  
DF8A-DF20A

## KORMÁNYRÖGZÍTŐ



### 43755-87L00-000

A következő modellekhez: DF70A-100B

### 43755-88L00-000

A következő modellekhez: DF40A-60A

### 43755-94L00-000

A következő modellekhez: DF25A-30A

### 43755-99J01-000

A következő modellekhez: DF8A-20A

## KORMÁNYKÁBEL-TÖMÍTÉS

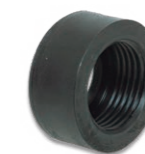

### 41161-94400-000

A következő modellekhez: DF8A-250

## ELEKTROMOS ALKATRÉSZEK

### KORMÁNYHENGER-KIIKTATÓ KÉSZLET



**43150-87MA0-QTN**  
A következő modellekhez:  
DF300BMD/350AMD



**43150-87MA0-YAY**  
A következő modellekhez:  
DF300BMD/350AMD

### KORMÁNYRÖGZÍTŐ KÉSZLET



**43700-87M00-000**  
A következő modellekhez:  
DF300BMD/350AMD

### KORMÁNYÜTKÖZŐ



**99000-81500-000**  
A következő modellekhez:  
DF300BMD/350AMD



### AKKUMULÁTORTÖLTŐ KÉSZLET

\* Opcionális felszerelés akkumulátortöltéshez.

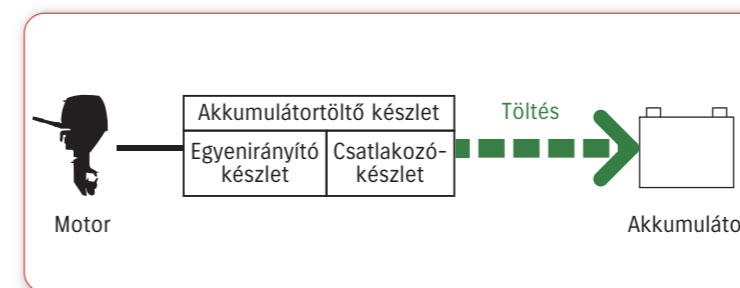

A KÖVETKEZŐ MODELLEKHEZ	DF4A/5A/6A	DF8A/9.9A	DF9.9B/15A/20A	DF25A/30A
AKKUMULÁTORTÖLTŐ KÉSZLET	32000-97L10-000	32000-99J03-000	32000-89L04-000	32000-94L03-000
EGYENIRÁNYÍTÓ- és SZABÁLYOZÓ KÉSZLET	32801-97L01-000	32801-95J03-000	32801-89L02-000	32800-88L01-000
CSATLAKOZÓKÉSZLET	39600-97L10-000	39600-94J03-000	39600-89L02-000	39600-94L01-000
KENGYEL				32815-94L01-000
CSAVAR				01550-06207-000

### ELEKTROMOS ÖNINDÍTÓ KÉSZLET

\*Az elektromos önindító készlet egyben akkumulátortöltő készletként is funkcionál!

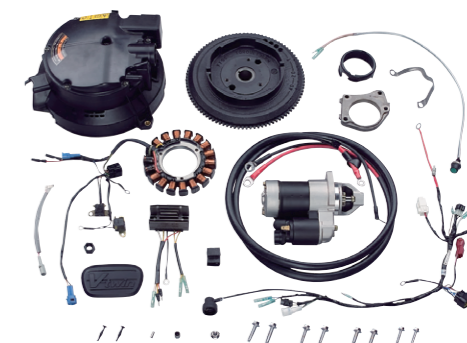
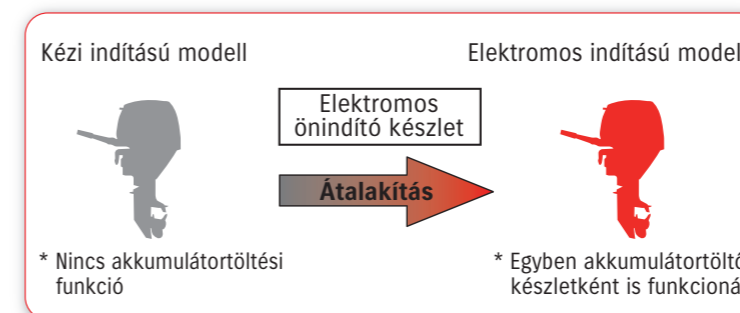

A KÖVETKEZŐ MODELLEKHEZ	DF8A/9.9A	DF25A/30A	DF9.9B	DF15A	DF20A
ELEKTROMOS ÖNINDÍTÓ KÉSZLET	31000-99J12-000	31000-94L10-000	31000-89L09-000 (~a 2017-es évig) 31000-89L26-000 (~a 2018-as évtől)		
MOTORVEZÉRLŐ MODUL	-	-	33930-89LE0-000	33930-89LC0-000	33930-89L80-000 33930-89LA0-000 (P40)

\*Ha nem indítómotoros modellre szereli fel, feltétlenül cserélje ki az ECM-et is az itt láthatókra.

### AKKUMULÁTORLEVÁLASZTÓ KÁBEL

Opcionális felszerelés másodlagos akkumulátor töltéséhez.



**33830-98J11-000**  
A következő modellekhez: DF150A-350A

# ÜZEMANYAG-ELLÁTÓ RENDSZER

## ÜZEMANYAG-TARTÁLY

MEGJEGYZÉS: Ezek a tartályok nem US-EPA kompatibilisek.



### 65000-99100-000

Üzemanyagszint-mérő nélküli,  
12 literes műanyag tartály

A következő modellekhez: DF4A/5A/6A

### 65000-94L10-000

Üzemanyagszint-mérővel ellátott  
25 literes tartályhoz

A következő modellekhez: DF8A-140B

### 65000-89L10-000

12 literes műanyag tartály

A következő modellekhez: DF4A-20A

## TARTALÉK ÜZEMANYAGSAPKA

MEGJEGYZÉS: Nem US-EPA kompatibilis.

### 65520-99100-000

A következő modellekhez: DF5A-20A/R

## ÜZEMANYAGTÖMLŐ-CSATLAKOZÓ



### 65750-98506-000

Fém, belső átmérő: 11,2 mm

A következő modellekhez: DF4A-20A/R



### 65750-87J11-000

Műanyag, belső átmérő: 6,6 mm

A következő modellekhez: DF4A/8A-30A



### 65750-95501-000

Fém, belső átmérő: 13,0 mm

A következő modellekhez: DF8A/R-140B

## ÜZEMANYAG-CSATLAKOZÓ



### 65720-986L0-000

Motoroldal, műanyag

A következő modellhez: DF4A



### 65740-95D01-000

Tartályoldal,  
Külső átmérő: 13 mm, 1/4" NPT

A következő modellekhez: DF8A/  
R-140B

## NYOMÓPUMPA



### 65770-90J13-000

Nagy bemenet és nagy kimenet

A következő modellekhez: DF8A-20A/40A-140B

### 65770-93J13-000

Nagy bemenet és nagy kimenet

A következő modellekhez: DF150A-350A

### NYOMÓPUMPA

(US-EPA kompatibilis.)

### 65770-90J04-000

Nagy bemenet és nagy kimenet

A következő modellekhez: DF8A-140B

## ÜZEMANYAGTÖMLŐ

### 09352-73124-00D

Belső átmérő: 7,3 mm

Külső átmérő: 12,5 mm

Hosszúság: 4000 mm

Nem US-EPA kompatibilis.

## ÜZEMANYAGTÖMLŐ-ALKATRÉS Z



### 65700-87J19-000

25 literes műanyag  
üzemanyagtartály és motor közé

A következő modellekhez: DF8A-20A

### 65700-90J18-000

25 literes műanyag  
üzemanyagtartály és motor közé

A következő modellekhez: DF40A-60A

### 65700-90J24-000

25 literes műanyag  
üzemanyagtartály és motor közé

A következő modellekhez: DF70A-140B

### 65700-93J14-000

Üzemanyag-tartály és motor közé

A következő modellekhez: DF150A-350A

### ÜZEMANYAGTÖMLŐ-ALKATRÉS Z

(US-EPA kompatibilis.)

### 65700-87J28-000

A következő modellekhez: DF5A-30A

### 65700-88L06-000

A következő modellekhez: DF40A-60A

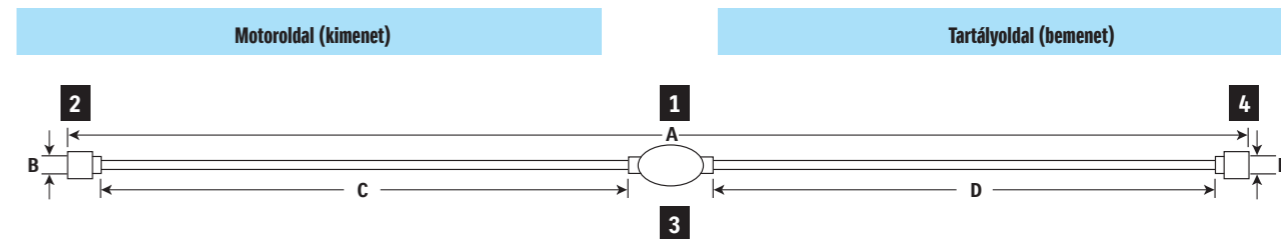

## ÜZEMANYAGTÖMLŐ-ALKATRÉS ZEK TÁBLÁZATA

1 ÜZEMANYAGTÖMLŐ-ALKATRÉS Z Fém  
2 ÜZEMANYAGTÖMLŐ-CSATLAKOZÓ Műanyag  
3 NYOMÓPUMPA  
4 ÜZEMANYAGTÖMLŐ-CSATLAKOZÓ Fém



1 ÜZEMANYAGTÖMLŐ-ALKATRÉS Z	2 CSATLAKOZÓ			- TÖMLŐ			3 NYOMÓPUMPA	- TÖMLŐ			4 CSATLAKOZÓ			
	Alkatrészszám	A hosszúság (mm)	Anyag	B, Á (mm)	Alkatrészszám	C hosszúság (mm)		B, Á (mm)	K, Á (mm)	D hosszúság (mm)	B, Á (mm)	K, Á (mm)	Anyag	E, B, Á (mm)
65700-87J19-000	1970	Műanyag	6,6	65750-87J11-000	700	7,3	12,5	65770-90J13-000	1100	7,3	12,5	Fém	13,0	65750-95501-000
65700-90J18-000	1250	(nincs csatlakozó)	-	-	(nincs tömlő)	-	-	65770-90J13-000	1100	7,3	12,5	Fém	13,0	65750-95501-000
65700-90J24-000	1930	(nincs csatlakozó)	-	-	700	7,3	12,5	65770-90J13-000	1100	7,3	12,5	Fém	13,0	65750-95501-000
65700-93J14-000	3100	(nincs csatlakozó)	-	-	750	9,0	15,0	65770-93J13-000	2250	Nagy	9,0	15,0	(nincs csatlakozó)	-
65700-87J28-000	2000	Műanyag	6,6	65750-87J11-000	700	7,3	12,5	65770-90J03-000	1100	7,3	12,5	Fém	13,0	65750-95501-000
65700-88L06-000	1280	(nincs csatlakozó)	-	-	(nincs tömlő)	-	-	65770-90J03-000	1100	7,3	12,5	Fém	13,0	65750-95501-000

## VÍZLEVÁLASZTÓ/ÜZEMANYAGSZŰRŐ



### 65900-98J11-000

A következő modellhez: DF5A-DF140B

### 65900-98J21-000

A következő modellhez: DF150A-DF350A

## VÍZLEVÁLASZTÓ/ÜZEMANYAGSZŰRŐ SZŰRŐBETÉTKÉSZLET



### 65910-98J01-000

A következő modellhez: DF5A-DF350A

# SUZUKI HAJÓCSAVAROK

## WATERGRIP HAJÓCSAVARCSALÁD

A WATERGRIP egy rozsdamentes acél hajócsavar-termékcsalád, amely pontosan reagál a működtetésre. Ez a hajócsavar-termékcsalád nagyon hatékonyan alakítja át a motor teljesítményét, ezáltal megfelelő ügyfeleink még erősebb, nagyobb és gyorsabb hajómotorok iránti igényének. A WATERGRIP hajócsavar-termékcsalád egy új, cserélhető és szögletes hajócsavarperselyt alkalmaz, amely minimalizálja a teljesítményleadás veszteségét.

A következő modellekhez:	Anyag	Lapát	Átmérő		Emelkedés		Forgásirány*	Alkatrészszám
			in	(mm)	in	(mm)		
DF150/150AP, DF175/DF175AP, DF200/DF200AP, DF225, DF250/DF250AP, DF300AP	Rozsdamentes	3	14 1/2	(368,3)	25	(635,0)	RR	58700-96J40-000
					CR	58800-96J40-000		
			27	(685,8)	RR	58700-96J50-000		
				CR	58800-96J50-000			
			14 3/4	(374,7)	23	(584,2)	RR	58700-96J30-000
					CR	58800-96J30-000		
			15	(381,0)	21	(533,4)	RR	58700-96J20-000
					CR	58800-96J20-000		
			15 1/4	(387,4)	19	(482,6)	RR	58700-96J10-000
					CR	58800-96J10-000		
			15 1/2	(393,7)	17	(431,8)	RR	58700-96J00-000
					CR	58800-96J00-000		
		16	(406,4)	15	(381,0)	RR	58700-93L81-000	
				RR	58700-93L01-000			
				CR	58800-93L00-000			
				18 1/2	(469,9)	RR	58700-93L11-000	
				CR	58800-93L10-000			
				20	(508,0)	RR	58700-93L21-000	
				CR	58800-93L20-000			
				21 1/2	(546,1)	RR	58700-93L31-000	
				CR	58800-93L30-000			
				23	(584,2)	RR	58700-93L41-000	
				CR	58800-93L40-000			
				24 1/2	(622,3)	RR	58700-93L51-000	
		CR	58800-93L50-000					
		26	(660,4)	RR	58700-93L61-000			
		CR	58800-93L60-000					
		27 1/2	(698,5)	RR	58700-93L70-000			
		4	15 1/4	(387,4)	18	(457,2)	RR	58700-93J00-000
					20	(508,0)	RR	58700-93J10-000
					CR	58800-93J10-000		
					22	(558,8)	RR	58700-93J20-000
CR	58800-93J20-000							
24	(609,6)				RR	58700-93J30-000		
CR	58800-93J30-000							
26	(660,4)	RR	58700-93J40-000					
CR	58800-93J40-000							

\*RR: Normál forgásirányú, CR: ellentétes forgásirányú

## WATERGRIP DUAL

Elsőként csúcsmodelljeinkben, a DF350A, a DF325A és a DF300B modellben alkalmazzuk a Suzuki Dual hajócsavarrendszert, ezt az iparágvezető technológiát, amely kiemelkedő és izgalmas teljesítményt nyújt. A két ellentétesen forgó hajócsavar, amely párhuzamosan üzemel, hatékonyabban alakítja át a motorteljesítményt tolóerővé, emellett pedig megnöveli a stabilitást, az irányítási és a manőverezési képességet.



A következő modellekhez:	Anyag	Lapát	Átmérő		Emelkedés		Alkatrészszám	
			in	(mm)	in	(mm)	(Elülső)	(Hátsó)
DF300B, DF325A, DF350A	Rozsdamentes	3	15 1/2	(393,7)	12	(304,8)	58500-98LA0-000	58600-98LA1-000
					15	(381,0)	58500-98LB0-000	58600-98LB1-000
					16 1/2	(419,1)	58500-98LC0-000	58600-98LC1-000
					18	(457,2)	58500-98L90-000	58600-98L91-000
					19 1/2	(495,3)	58500-98L60-000	58600-98L61-000
					21	(533,4)	58500-98L00-000	58600-98L01-000
					22 1/2	(571,5)	58500-98L10-000	58600-98L11-000
					24	(609,6)	58500-98L20-000	58600-98L21-000
					25 1/2	(647,7)	58500-98L30-000	58600-98L31-000
					27	(685,8)	58500-98L40-000	58600-98L41-000
					28 1/2	(723,9)	58500-98L50-000	58600-98L51-000
					30	(762,0)	58500-98L70-000	58600-98L71-000
31 1/2	(800,1)	58500-98L80-000	58600-98L81-000					

## WATERGRIP SPORT

A WATERGRIP SPORT hajócsavarokat a kiváló gyorsulás és a kivételes végsebesség érdekében nagy dőlésszögű lapátokkal láttuk el. Ezek a hajócsavarok ideálisak a könnyű sporthajókhoz, mivel feltűnően stabil tolóerőt adnak kanyarodáskor, ami kiváló manőverezési képességet biztosít.



A következő modellekhez:	Anyag	Lapát	Átmérő		Emelkedés		Forgásirány*	Alkatrészszám
			in	(mm)	in	(mm)		
DF150/150AP, DF175/DF175AP, DF200/DF200AP, DF225, DF250/DF250AP, DF300AP	Rozsdamentes	3	14	(355,6)	27	(685,8)	RR	58700-96L40-000
			14 1/4	(362,0)	25	(635,0)	RR	58700-96L30-000
			14 1/2	(368,3)	23	(584,2)	RR	58700-96L20-000
			14 7/8	(377,8)	21	(533,4)	RR	58700-96L10-000
			15	(381,0)	19	(482,6)	RR	58700-96L00-000

\*RR: Normál forgásirányú, CR: ellentétes forgásirányú

A WATERGRIP hajócsavar-termékcsalád egy új, cserélhető és szögletes hajócsavarperselyt alkalmaz, amely minimalizálja a teljesítményleadás veszteségét.

### A HAJÓCSAVARPERSELY ELŐNYEI

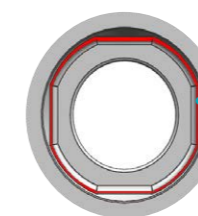

A cserélhető persely jobban ellenáll a hajócsavar csúszásának

Modell	Anyag	Lapát	Átmérő		Emelkedés		Forgásirány*	Leírás	Alkatrészszám			
			in	(mm)	in	(mm)						
DF2.5	Alumínium	3	7 3/8	(187,3)	5 3/8	(136,5)	RR		58110-97JA0-019			
DF4A, DF5A, DF6A	Alumínium	3	7 1/2	(190,5)	6	(152,4)	RR		58110-91JL0-019			
					6 1/2	(165,1)	RR		58110-91JM0-019			
					7	(177,8)	RR		58110-91JN0-019			
DF8A, DF9.9A	Alumínium	3	9 1/4	(235,0)	7	(177,8)	RR		58100-89L00-019			
					8	(203,2)	RR	VASTAG	58100-90L41-019			
					9	(228,6)	RR		58100-89L20-019			
							RR	VASTAG	58100-90L50-019			
					10	(254,0)	RR		58100-89L60-019			
							RR	VASTAG	58100-90L60-019			
DF9.9B, DF15A, DF20A	Alumínium	3	9 1/4	(235,0)	7	(177,8)	RR		58100-89L00-019			
					8	(203,2)	RR	VASTAG	58100-90L41-019			
					9	(228,6)	RR		58100-89L20-019			
							RR	VASTAG	58100-90L50-019			
					10	(254,0)	RR		58100-89L60-019			
							RR	VASTAG	58100-90L60-019			
					11	(279,4)	RR		58100-89L70-019			
					12	(304,8)	RR		58100-89L50-019			
					4	10	(254,0)	5	(127,0)	RR	Nagy tolóerő	58100-94JA2-019
								7	(177,8)	RR	Nagy tolóerő	58100-94JB1-019
					DF25A, DF30A	Alumínium	3	10 1/4	(260,3)	9	(228,6)	RR
	10	(254,0)	RR							58100-91L40-019		
		RR	VASTAG	58100-96472-YAY								
11	(279,4)	RR		58100-91L50-019								
12	(304,8)	RR		58100-91L20-019								
		RR	VASTAG	58100-96482-YAY								
13	(330,2)	RR		58100-91L30-019								
		RR	VASTAG	58100-96492-YAY								
DF40A, DF50A, DF60A	Alumínium	3	11 1/2	(292,1)	11	(279,4)	RR		58100-88LF0-019			
					11 1/8	(282,6)	RR		58100-88LS0-019			
					11 1/4	(285,8)	RR		58100-88LR0-019			
					11 3/8	(288,9)	RR		58100-88LQ0-019			
					9	(228,6)	RR		58100-88LC0-019			
					10	(254,0)	RR		58100-88LD0-019			
					11	(279,4)	RR		58100-88LE0-019			
					13	(330,2)	RR		58100-88LB0-019			
					11 5/8	(295,3)	RR		58100-88LA0-019			
					Rozsda-mentes	3	11 1/8	(282,6)	16	(406,4)	RR	

\*RR: Normál forgásirányú, CR: ellentétes forgásirányú

Modell	Anyag	Lapát	Átmérő		Emelkedés		Forgásirány*	Leírás	Alkatrészszám		
			in	(mm)	in	(mm)					
DF50AV, DF60AV	Alumínium	3	13 3/4	(349,3)	12	(304,8)	RR		58100-87LJ1-019		
					17	(431,8)	RR		58100-87LC1-019		
			14	(355,6)	13 7/8	(352,4)	15	(381,0)	RR		58100-87LB1-019
							9	(228,6)	RR		58100-87LG1-019
							11	(279,4)	RR		58100-87LH1-019
		13	(330,2)	RR		58100-87LA1-019					
DF70A, DF80A, DF90A, DF100B	Alumínium	3	13 1/2	(342,9)	15	(381,0)	RR		58100-90JE0-019		
					17	(431,8)	RR		58100-87LC1-019		
			13 3/4	(349,3)	19	(482,6)	RR		58100-87LD1-019		
					21	(533,4)	RR		58100-87LE1-019		
					23	(584,2)	RR		58100-87LF1-019		
			13 7/8	(352,4)	15	(381,0)	RR		58100-87LB1-019		
					13	(330,2)	RR		58100-87LA1-019		
					17	(431,8)	RR		58100-90JA0-019		
					19	(482,6)	RR		58100-90JB0-019		
					21	(533,4)	RR		58100-90JC0-019		
	Rozsda-mentes	3	13 7/8	(352,4)	23	(584,2)	RR		58100-90JD0-019		
					15	(381,0)	RR		58200-92J40-000		
					17	(431,8)	RR		58200-92J50-000		
					19	(482,6)	RR		58200-92J60-000		
					21	(533,4)	RR		58200-92J70-000		
DF100C, DF115B, DF115BG, DF140B, DF140BG	Alumínium	3	13 1/2	(342,9)	15	(381,0)	RR		58100-90JE0-019		
					17	(431,8)	RR		58100-90JA0-019		
			14	(355,6)	19	(482,6)	RR		58100-90JB0-019		
					21	(533,4)	RR		58100-90JC0-019		
					23	(584,2)	RR		58100-90JD0-019		
	Rozsda-mentes	3	13 7/8	(352,4)	15	(381,0)	RR		58200-92J40-000		
					17	(431,8)	RR		58200-92J50-000		
							CR		58200-92JA0-000		
					19	(482,6)	RR		58200-92J60-000		
							CR		58200-92JB0-000		
					21	(533,4)	RR		58200-92J70-000		
							CR		58200-92JC0-000		
					23	(584,2)	RR		58200-92J80-000		
							CR		58200-92JD0-000		
					25	(635,0)	RR		58200-92J90-000		

\*RR: Normál forgásirányú, CR: ellentétes forgásirányú

## HAJÓCSAVAR-ALKATRÉSZEK

A következő modellekhez:	ÜTKÖZŐ	HAJÓCSAVAR-FOGLALAT	SZERSZÁMKÉSZLET					
			TÁVTARTÓ	ALÁTÉT	ÜTKÖZŐ	ANYA	SASSZEG	
DF2.5	57635-91JL0-000	58120-97JA0-000	N/A	-	-	-	58130-91JL0-000	09204-03003-000
DF4A/5A/6A	57635-97L00-000	58120-91JL0-000	N/A	-	-	-	58130-91JL0-000	09204-03003-000
DF8A/9.9A	57632-94J00-000	58120-89L00-000	N/A	-	09160-12066-000	-	09141-12005-000	09204-02004-000
DF9.9B/15A/20A	57632-94J00-000	58120-89L00-000	N/A	-	09160-12066-000	-	09141-12005-000	09204-02004-000
DF25A/30A	57632-91L00-000	58120-96401-000	57630-96300-000	57633-96300-000	09160-14028-000	-	09141-14008-000	09204-03003-000
DF40A/50A/60A	57632-95320-000	58120-88L01-000	57630-94301-000	57633-94301-000	09160-18028-000	-	09141-18005-000	09204-03003-000
DF50AV/60AV	57635-90J01-000	58105-90J00-000	57630-90J10-000	57633-90J10-000	09160-18028-000	-	09141-18005-000	09204-03003-000
DF70A/80A/90A/100B	57632-87L01-000	58105-90J00-000	57630-90J10-000	57633-90J10-000	09160-18028-000	-	09141-18005-000	09204-03003-000
DF100C/115B/115BG/140B/140BG	57635-92J10-000	58105-90J00-000	57630-90J10-000	57633-90J10-000	09160-18028-000	-	09141-18005-000	09204-03003-000
DF150A-300AP	57632-93L11-000	58120-93L00-000	57630-93L00-000	57633-93L00-000	09160-18028-000	-	09141-18005-000	09204-03003-000
DF300B/DF325A/350A Elülső	58531-98L00-000	58520-98L00-000	58540-98L01-000	58541-98L00-000	-	58551-98L00-000	58561-98L01-000	-
DF300B/DF325A/350A Hátsó	58631-98L00-000	58620-98L00-000	58640-98L10-000	58641-98L00-000	09160-18019-000	-	09141-18005-000	09204-03003-000



## A MEGFELELŐ HAJÓCSAVAR KIVÁLASZTÁSA

A hajócsavar kiválasztása nagyon fontos a hajómotor teljesítménye szempontjából. A gyorsulást, a sebességet, az üzemanyag-hatékonyságot, a stabilitást és a motorfordulatszámot egyaránt befolyásolja a hajócsavar. Az üzemeltetési követelmények és feltételek is meghatározzák, hogy az ügyfél milyen kialakítású, jellegű és lapátszögű hajócsavart választhat. Előfordulhat, hogy egyes hajó-motor kombinációknál az Ön kereskedője vagy a hajó gyártója már tesztelte a megfelelő hajócsavar méretét. **Kérje hivatalos hazai Suzuki Marine Márkakereskedője segítségét a megfelelő eredeti Suzuki hajócsavar kiválasztásában attól függően, mire használja a hajót.**

## ROZSDAMENTES ACÉL HAJÓCSAVAR

A Suzuki rozsdamentes acél hajócsavarok nagy teljesítményt és tartósságot kínálnak. Dinamikus kialakításuk javítja a hajó általános teljesítményét, a rozsdamentes acél tartóssága pedig hosszú távú megbízhatóságot biztosít. A Suzuki rozsdamentes acél hajócsavarok gumicsillapítású agya segíti az idegen tárgyak nekiütődésekor keletkező rázkódások és ütődések elnyelését.

## A HAJÓCSAVAR MÉRETE

Amikor a hajócsavar méretét megadjuk, az első szám a lapátok számát, a második szám a hajócsavar **átmérőjét**, míg a harmadik szám a **lapátszöget** mutatja.

Példa: **3 × 13 × 18** = 3 lapát × átmérő: 13 hüvelyk × lapátszög: 18 hüvelyk.

A hajócsavar kiválasztásakor a lapátszög a legfontosabb tényező.

## ÁTMÉRŐ

Az átmérőnek a hajócsavar által forgás közben leírt képzeletbeli kör átmérője tekintendő.

Az átmérő meghatározása a hajócsavar tervezési folyamata során történik, általában a motorméret, a hajtóműház kialakítása, a lóerő- és a sebességigény alapján.

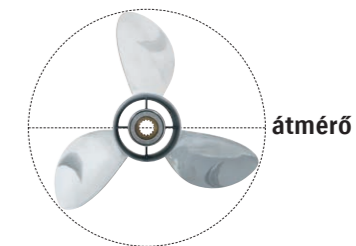

## LAPÁTSZÖG

A lapátszög az az elméleti távolság, amelyet a hajócsavar a vízben dugóhúzóként mozogva előrefelé megtesz. A 18" (457,2 mm) lapátszögű hajócsavar elméletben 18" (457,2 mm) távolságot tesz meg egy teljes fordulata alatt.\*

A kisebb lapátszögek jobban gyorsítanak, de alacsonyabb végsebességet tesznek lehetővé. A nagyobb lapátszög lassabban gyorsít, de nagyobb végsebességet lehet vele elérni. A lapátszög egy hüvelykje általában 150-200 motorfordulatnak felel meg teljesen nyitott fojtószelep mellett. Ha a lapátszöget egy hüvelykkel megnöveljük, a fordulatszám 150-200 fordulattal kevesebb lesz teljesen nyitott fojtószelep mellett. Ha a lapátszöget egy hüvelykkel lecsökkentjük, a fordulatszám 150-200 fordulattal megnövekszik teljesen nyitott fojtószelep mellett.

\*Vegye figyelembe, hogy a tényleges működés során ezt a számot olyan csúszási tényezők befolyásolják, mint a vízviszonyok, a hajó súlya, a hajócsavar jellege stb.

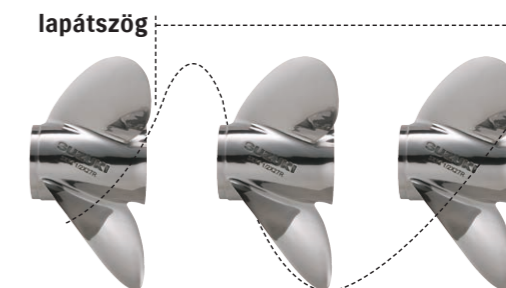

## A HAJÓCSAVAR HAJLÁSA

A hajlás a hajócsavarlapát kilépő éle által kirajzolt ív. Ez csökkenti a hajócsavar csúszását és a ventilációt, lehetővé téve a felhasználók számára, hogy a motorjukat magasabb fartükörre rögzítve üzemeltessék, és nagyobb dőlésszöget használjanak az orr kiemeléséhez.

## DŐLÉS

A dőlés az a szög, fokokban megadva, amelyet a hajócsavarlapátok a hajócsavar törzséhez képest bezárnak. A nulla lapátszögű hajócsavar lapátjai merőlegesen állnak a hajócsavar hengeres törzsére. A nagy lapátszögű hajócsavar lapátjai erősebben dőlnek a hajócsavar hátsó része felé. Ezek a lapátok hosszabb ideig "tartják a vizet", és nagyobb motorbeépítési magasság esetén kevésbé hajlamosak a ventilációra.

Az ilyen hajócsavarlapátoknak köszönhető nagyobb tolóerő a hajóorr hatékony kiemelését is segíti.



# SUZUKIJÁNAK KARBANTARTÁSA

THE  
**ULTIMATE**  
OUTBOARD MOTOR



## ÁPOLÁSI ÉS KARBANTARTÁSI TERMÉKEK

**ECSTAR**  
GENUINE OIL & CHEMICAL

### ECSTAR V7000 FÉLSZINTETIKUS HAJÓMOTOROLAJ



- Segíti a motor védelmét nehéz körülmények között is.
- Hozzájárul a motorreakció javításához.
- A viszkozitási index elősegíti a könnyű motorindítást.
- A továbbfejlesztett tisztítószeres tisztán tartják a motoralkatrészeket.
- Speciális adalékanyagok segítenek megvédeni a motort a sós és édesvízi környezettől egyaránt.

#### Jellemző tulajdonságok

Jellemző tulajdonságok		Értékesítési egység	Alkatrészszám
SAE viszkozitási besorolás	10W-40	12x1 l	990F0-22B31-001
Olajminőség	Félszintetikus	4x4 l	990F0-22B31-004
Minőség	FC-W	1x60 l	990F0-22B31-060
		1x208 l	990F0-22B31-208

### ECSTAR HAJÓMOTOROLAJ



#### ECSTAR HAJÓMOTOROLAJ SAE 90 GL-5

Úrtartalom	>1 l / 60 l
Tartály	>műanyag palack/hordó
Értékesítési egység	
12 x 1 l	990F0-22B33-001
1x 60 l	990F0-22B33-060



#### ECSTAR HAJÓMOTOR- OLAJSZIVATTYÚ

1 literes ECSTAR hajtóműolajos flakonhoz tervezve, tömlővel és csatlakozóval, amely Suzuki hajómotorokhoz használható.

Értékesítési egység 1 db  
990C0-99002-000

### FESTÉKSPRAY



**990F0-41005-CLR**  
SZÍNTELÉN LAKK

**990F0-41005-YAY**  
PEARL NEBULAR BLACK

**990F0-41005-0ED**  
CALIFORNIA GREY METALLIC

**990F0-41005-Y5S**  
WHITE

**990F0-41005-0EP**  
SHADOW BLACK METALLIC

**990F0-41005-QTN**  
NEW WHITE

### KENŐZSÍR



**99000-25520-000**  
EP2 VÍZÁLLÓ KENŐZSÍR  
250 gramm (8,8 uncia)

## Cserére vonatkozó iránymutatás (motorolaj és hajtóműolaj)

Időszak	1. alkalommal	20 óra vagy 1 hónap
	A 2. alkalomtól	100 óra vagy 1 év*

\*Amelyiket előbb eléri.

Ez az iránymutatás hajómotormodellettől, használati körülményektől, térségtől stb. függően változhat.

## SUZUKI MARINE a MOTUL-tól (a Suzuki jóváhagyásával)



**NÉGYÜTEMŰ MOTOROLAJ**  
SAE 10W-30 félszintetikus, FC-W  
12x1l 99000-22B59-4T1  
4x5 l 99000-22B59-4T5



**NÉGYÜTEMŰ MOTOROLAJ**  
SAE 10W-40 félszintetikus, FC-W  
12x1 l 99000-22B60-4T1  
4x5 l 99000-22B60-4T5  
60 l 99000-22B60-4T6  
208 l 99000-22B60-4T8



**HAJÓMOTOROLAJ**  
SAE 90 GL-5  
12 x 1 l 99000-22B61-001



**HAJÓMOTOROLAJ**  
SAE 90, GL-5  
24x0,35 l 99000-22B61-P35

## HIBAJAVÍTÓ FESTÉK

**99000-10203-0EP**  
SHADOW BLACK METALLIC (készlet)

**99000-10203-YAY**  
PEARL NEBULAR BLACK (készlet)

**99000-10202-Y5S**  
WHITE (különálló)

**990F0-10202-QTN**  
NEW WHITE

## FOLYÉKONY TÖMÍTÉS



**99000-31140-THR**  
1207B (fekete)  
100 gramm (3,5 uncia)

## MENETRÖGZÍTŐ



**99000-32130-000**  
1360 (piros)  
50 gramm (1,7 uncia)

## KENŐSZÍR



**SHELL GADUS S2 V100 3\***  
műanyag patron  
AT, BE, CH, DE, FR, UK, IE, IT, LU, NL, RO piacokra  
1 x 400 g 990F0-25011-GER  
CZ, DK, EE, FI, UK, HU, LT, LV, NO, PL, SE, SK piacokra  
1 x 400 g 990F0-25011-002  
BA, BG, ES, HR, IT, PT, RO, RS, SI, TR piacokra  
1 x 400 g 990F0-25011-003  
\*A Super Grease-A helyettesítője  
99000-25011-000/99000-25480-000

## ÖBLÍTŐCSŐ-TARTOZÉK



**55181-95200-000**  
A következő modellekhez:  
DF4A-6A/40A-60A



**17917-87L00-000**  
A következő modellekhez:  
DF8A-350A

## ÖBLÍTŐESZKÖZ



**99000-81202-000**  
A következő modellekhez:  
DF300B/325A/350A (a 2022-es évig)

**99000-81211-000**  
A következő modellekhez:  
DF300B/325A/350A (A 2023-as évtől)

**99000-81220-000**  
A következő modellekhez:  
DF250S (A 2023-as évtől)  
DF250AUN

## CINK ANÓD sós vízhez



**55300-95500-000**  
A következő modellekhez: DF8A/9.9A/40A-60A



**55125-96310-000**  
A következő modellekhez: DF25/R/Q



**55321-90J01-000**  
A következő modellekhez: DF50AV/60AV/  
100C-140B

## ALUMÍNÍUM ANÓD iszapos vagy sós vízben való használathoz



**55321-87J01-000**  
A következő modellekhez: DF2.5-350A



**55320-94900-000**  
A következő modellekhez: DF60A-350A



**55321-95J00-000**  
A következő modellekhez: DF2.5, DF4A-6A  
**55321-93J01-000**  
A következő modellekhez: DF70A-90A/  
100B/150-350A

## MAGNÉZIUM ANÓD édesvízhez



**55321-87J11-000**  
A következő modellekhez: DF4A-350A



**55321-94910-000**  
A következő modellekhez: DF70A-350A

## ANÓD, ÖMLESZTETT CSOMAG

**55321-87810-B50**  
A következő modellekhez: DF2.5-350A  
55321-87J01 x 50 db 1 csomagban

## MOTORTAKARÓ PONYVA



**99000-81700-000**  
A következő modellekhez: DF8A-20A

**99000-81710-000**  
A következő modellekhez: DF25-60A

**99000-81720-000**  
A következő modellekhez: DF70A-100B

**99000-81730-000**  
A következő modellekhez: DF100C-140B  
DF200-250

**99000-81740-000**  
A következő modellekhez: DF150A-200A

**99000-81750-000**  
A következő modellekhez: DF300B-350A

A SUZUKI határozottan javasolja, hogy maximum 100 üzemóránként vagy évente (amelyik előbb bekövetkezik) végezze el a hajómotor karbantartását a hozzá tartozó eredeti Suzuki Marine karbantartókészlettel.



A karbantartókészletek összetevőit a Teljes Körű Suzuki felszerelésválasztóban (annak PDF részében) is ellenőrizheti:  
<https://www.globalsuzuki.com/marine/SuzukiUltimateRiggingSelector/>



## NÉGYÜTEMŰ HAJÓMOTOROKHOZ

MODELL ÉV	KÉSZLET ALKATRÉSZ-SZÁMA	ALKATRÉSZ-SZÁM	ALKATRÉSZNÉV	MENNY.
DF2/2,5 ('12-)	16500-97J00	09168-10022-000	TÖMÍTÉS (10X17X1,5)	1
		09202-02006-000	TÚ (2,9X14)	1
		09204-03003-000	CSAPSZEG	1
		09280-33005-000	O-GYÜRŰ (VASTAGSÁG: 1,9, BELSŐ ÁTM.: 32,7)	1
		09482-00406-000	GYÚJTÓGYERTYA (CR6HSA)	1
		17461-97J00-000	LAPÁTKERÉK, VÍZSZIVATTYÚ	1
		17471-97J00-000	SZIVATTYÚHÁZ ALSÓ PANEL	1
		17472-97J00-000	SZIVATTYÚHÁZ ALSÓ PANEL TÖMÍTÉSE	1
55321-87J01-000	ANÓD, VÉDELEM	1		
59178-97J00-000	LEERESZTÓDUGÓ TÖMÍTÉSE	2		
DF4A/5A/6A P01 DF4A/6A P03 ('17-)	16500-97L00	17400-986L2-000	VÍZPUMPA JAVÍTÓKÉSZLET	1
		09168-12017-000	TÖMÍTÉS (12X17X1)	1
		09204-03003-000	CSAPSZEG	1
		09280-39002-000	O-GYÜRŰ (VASTAGSÁG: 2, BELSŐ ÁTM.: 38,5)	1
		09482-00L04-000	GYÚJTÓGYERTYA (CPR6EA-9)	1
		16510-16H11-000	MOTOROLAISZÜRŐ	1
		44330-13H00-000	ÜZEMANYAGSZÜRŐ	1
		55321-87J01-000	ANÓD, VÉDELEM	1
55321-95J00-000	ANÓD, VÉDELEM	1		
59178-97J00-000	LEERESZTÓDUGÓ TÖMÍTÉSE	2		
DF8A/9.9A ('10-)	16500-99J00	17400-99J00-000	VÍZPUMPA JAVÍTÓKÉSZLET	1
		09168-12017-000	TÖMÍTÉS (12X17X1)	1
		09204-02004-000	CSAPSZEG	1
		09280-13004-000	O-GYÜRŰ (VASTAGSÁG: 1,9, BELSŐ ÁTM.: 13)	1
		09280-22019-000	O-GYÜRŰ (VASTAGSÁG: 1,9, BELSŐ ÁTM.: 21,8)	1
		09280-54001-000	O-GYÜRŰ (VASTAGSÁG: 2,4, BELSŐ ÁTM.: 52,6)	1
		09482-00528-000	GYÚJTÓGYERTYA (CR6E)	2
		15410-98500-000	ÜZEMANYAGSZÜRŐ	1
16510-45H10-000	SZÜRŐEGYSÉG, MOTOROLAJ	1		
55321-87J01-000	ANÓD, VÉDELEM	2		
59178-97J00-000	LEERESZTÓDUGÓ TÖMÍTÉSE	2		
DF9.9B/15A/20A ('13-)	16500-89L00	17400-99J00-000	VÍZPUMPA JAVÍTÓKÉSZLET	1
		09168-12017-000	TÖMÍTÉS (12X17X1)	1
		09204-02004-000	CSAPSZEG	1
		09280-13004-000	O-GYÜRŰ (VASTAGSÁG: 1,9, BELSŐ ÁTM.: 13)	1
		09280-22019-000	O-GYÜRŰ (VASTAGSÁG: 1,9, BELSŐ ÁTM.: 21,8)	1
		09280-54001-000	O-GYÜRŰ (VASTAGSÁG: 2,4, BELSŐ ÁTM.: 52,6)	1
		09482-00661-000	GYÚJTÓGYERTYA (MR6K-9)	2
		15410-87L00-000	ÜZEMANYAGSZÜRŐ	1
16510-45H10-000	SZÜRŐEGYSÉG, MOTOROLAJ	1		
55321-87J01-000	ANÓD, VÉDELEM	2		
59178-97J00-000	LEERESZTÓDUGÓ TÖMÍTÉSE	2		

MODELL ÉV	KÉSZLET ALKATRÉSZ-SZÁMA	ALKATRÉSZ-SZÁM	ALKATRÉSZNÉV	MENNY.
DF25A/30A ('15-)	16500-94L00	17400-94L21-000	VÍZPUMPA JAVÍTÓKÉSZLET	1
		09168-12017-000	TÖMÍTÉS (12X17X1)	1
		09204-03003-000	CSAPSZEG	1
		09280-22019-000	O-GYÜRŰ (VASTAGSÁG: 1,9, BELSŐ ÁTM.: 21,8)	1
		09482-00661-000	GYÚJTÓGYERTYA (MR6K-9)	3
		15410-87L00-000	ÜZEMANYAGSZÜRŐ	1
		16510-87J02-000	OLAJSZÜRŐ	1
		55321-87J01-000	ANÓD, VÉDELEM	5
		59178-97J00-000	LEERESZTÓDUGÓ TÖMÍTÉSE	2
		17400-88L01-000	VÍZPUMPA JAVÍTÓKÉSZLET	1
DF40A/50A/60A ('10-)	16500-88L00	09168-10022-000	TÖMÍTÉS (10X17X1,5)	2
		09168-12012-000	TÖMÍTÉS (12,5X20X2,5)	1
		09204-03003-000	CSAPSZEG	1
		09280-22019-000	O-GYÜRŰ (VASTAGSÁG: 1,9, BELSŐ ÁTM.: 21,8)	2
		09482-00446-000	GYÚJTÓGYERTYA (NGK DCPR6E)	3
		15410-88L00-000	ÜZEMANYAGSZÜRŐ	1
		16510-87J02-000	OLAJSZÜRŐ	1
		55321-87J01-000	ANÓD, VÉDELEM	3
DF50A/60A ('14-)	16500-88L10	17400-99E12-000	VÍZPUMPA JAVÍTÓKÉSZLET	1
		09168-10022-000	TÖMÍTÉS (10X17X1,5)	2
		09168-12012-000	TÖMÍTÉS (12,5X20X2,5)	1
		09204-03003-000	CSAPSZEG	1
		09280-22019-000	O-GYÜRŰ (VASTAGSÁG: 1,9, BELSŐ ÁTM.: 21,8)	2
		09482-00446-000	GYÚJTÓGYERTYA (NGK DCPR6E)	3
		15410-88L00-000	ÜZEMANYAGSZÜRŐ	1
		16510-87J02-000	OLAJSZÜRŐ	1
DF70A-90A ('21MY-), DF100B	16500-87L00	17400-87L04-000	VÍZPUMPA JAVÍTÓKÉSZLET	1
		09168-10038-000	LEERESZTÓDUGÓ TÖMÍTÉSE	2
		09168-12012-000	TÖMÍTÉS (12,5X20X2,5)	1
		09204-03003-000	CSAPSZEG	1
		09280-22019-000	O-GYÜRŰ (VASTAGSÁG: 1,9, BELSŐ ÁTM.: 21,8)	3
		09482-00446-000	GYÚJTÓGYERTYA (NGK DCPR6E)	4
		15412-92J10-000	ÜZEMANYAGSZÜRŐ	1
		16510-61A33-000	OLAJSZÜRŐ WAKO	1
DF100C-140B(G)	16500-99L00	17400-92J23-000	VÍZPUMPA JAVÍTÓKÉSZLET	1
		11265-87E10-000	VÉDŐBURKOLAT TÖMÍTÉSE	2
		15412-92J10-000	ÜZEMANYAGSZÜRŐ	1
		16510-61A33-000	OLAJSZÜRŐ WAKO	1
		55321-87J01-000	ANÓD, VÉDELEM	5
		09168-10022-000	TÖMÍTÉS (10X17X1,5)	2
		09168-12012-000	TÖMÍTÉS (12,5X20X2,5)	1
		09204-03003-000	CSAPSZEG	1
09280-22019-000	O-GYÜRŰ (VASTAGSÁG: 1,9, BELSŐ ÁTM.: 21,8)	3		
09482-00649-000	GYÚJTÓGYERTYA (LKR6E)	4		

MODELL ÉV	KÉSZLET ALKATRÉSZ-SZÁMA	ALKATRÉSZ-SZÁM	ALKATRÉSZNÉV	MENNY.
DF200A(P)/175AP/150AP ('15-)	16500-96L00	17400-96J04-000	VÍZPUMPA JAVÍTÓKÉSZLET	1
		09168-10038-000	LEERESZTÓDUGÓ TÖMÍTÉSE	2
		09168-12012-000	TÖMÍTÉS (12,5X20X2,5)	1
		09204-03003-000	CSAPSZEG	1
		09280-22019-000	O-GYÜRŰ (VASTAGSÁG: 1,9, BELSŐ ÁTM.: 21,8)	5
		09482-00649-000	GYÚJTÓGYERTYA (LKR6E)	4
		15412-92J00-000	ÜZEMANYAGSZÜRŐ	1
		16510-96J11-000	OLAJSZÜRŐ	1
		55321-87J01-000	ANÓD, VÉDELEM	6
		59178-97J00-000	LEERESZTÓDUGÓ TÖMÍTÉSE	2
DF200/225/250 ('11-)	16500-93J02	17400-93J06-000	VÍZPUMPA JAVÍTÓKÉSZLET	1
		09168-10038-000	LEERESZTÓDUGÓ TÖMÍTÉSE	2
		09168-12012-000	TÖMÍTÉS (12,5X20X2,5)	1
		09204-03003-000	CSAPSZEG	1
		09280-22019-000	O-GYÜRŰ (VASTAGSÁG: 1,9, BELSŐ ÁTM.: 21,8)	7
		09482-00427-000	GYÚJTÓGYERTYA (NGK DCPR6E)	6
		15412-93J10-000	ÜZEMANYAGSZÜRŐ	1
		16510-96J11-000	OLAJSZÜRŐ	1
		55320-94910-000	ANÓDKÉSZLET, RÖGZÍTŐKENGYEL	1
		55321-87J01-000	ANÓD, VÉDELEM	7
DF250A/300(A)/250S ('11-)	16500-98J03	17400-98J06-000	VÍZPUMPA JAVÍTÓKÉSZLET	1
		09168-10038-000	LEERESZTÓDUGÓ TÖMÍTÉSE	2
		09168-12012-000	TÖMÍTÉS (12,5X20X2,5)	1
		09204-03003-000	CSAPSZEG	1
		09280-22019-000	O-GYÜRŰ (VASTAGSÁG: 1,9, BELSŐ ÁTM.: 21,8)	7
		09482-00427-000	GYÚJTÓGYERTYA (NGK, BKR6E)	6
		15412-93J10-000	ÜZEMANYAGSZÜRŐ	1
		16510-96J11-000	OLAJSZÜRŐ	1
		55320-94910-000	ANÓDKÉSZLET, RÖGZÍTŐKENGYEL	1
		55321-87J01-000	ANÓD, VÉDELEM	8
DF350A/325A/300B ('23-) MD	16500-87M02	17400-87M01-000	VÍZPUMPA JAVÍTÓKÉSZLET	1
		09168-10038-000	LEERESZTÓDUGÓ TÖMÍTÉSE	3
		09168-12012-000	TÖMÍTÉS (12,5X20X2,5)	1
		09204-03003-000	CSAPSZEG	1
		09280-22019-000	O-GYÜRŰ (VASTAGSÁG: 1,9, BELSŐ ÁTM.: 21,8)	7
		09482-00642-000	GYÚJTÓGYERTYA (NGK, ILZKR7D8)	6
		15412-93J10-000	ÜZEMANYAGSZÜRŐ	1
		16510-96J11-000	OLAJSZÜRŐ	1
		55320-94910-000	ANÓDKÉSZLET, RÖGZÍTŐKENGYEL	1
		55321-87J01-000	ANÓD, VÉDELEM	8
58551-98L00-000	ÜTKÖZŐ, ELSŐ HAJÓCSAVARANYA	1		

A következő karbantartókészletek szintén elérhetők.

MODELL ÉV	KÉSZLET ALKATRÉSZ-SZÁMA
DF2/2,5 ('06-'11)	17400-97820
DF4/5/6 ('02-'10)	17400-91860
DF4/5/6 ('11-)	17400-91830
DF9.9/15 ('11-'13)	17400-94810
DF20/25 V2 ('06-)	17400-95873
DF25/30 ('01-'10)	17400-89823
DF40/50 ('06KÉSŐI-'10)	17400-87823
DF60 ('09KÉSŐI-'09VÉGI)	17400-99853
DF60/70 ('07)	17400-99872
DF60/70 ('08-'09KORAI)	17400-99862
DF70A/80A/90A ('09-'20MY)	17400-87814
DF100/115 ('10-'12)	17400-92843
DF100A/115A/140A ('13-)	17400-92824
DF140 ('10-'12)	17400-92853
DF150/175 ('06-)	17400-96825
DF325A/350A ('18-'22)	17400-98876



## FURUNO FishHunter™ Drive

A FishHunter™ Drive vadonatúj vezérlőfunkciókat kínál azoknak a hajózóknak, akik Furuno NAVpilot-300 robotpilóta meghajtású Suzuki hajómotormodelleket használnak. Ezek az új funkciók továbbfejlesztett autopilot vezérlést kínálnak a pontos útvonalnavigációhoz, valamint fejlett horgászfunkciókat jig-horgászat vagy pergetés közben.

A következő modellekhez: Minden SPC-modell\*1  
(DF350AMD/300BMD\*2, DF350A/325A/300B, DF300AP/250AP, DF250AUN, DF200AP/175AP/150AP,DF140BG/115BG)  
\*1 Gateway szükséges.  
\*2 A Point Lock™ funkció nem elérhető.



### Sebességszabályozás

A hajó a motorfordulatszám szabályozásával fenntartja az előre beállított sebességet.



### Route Smoothing™

Automatikusan szabályozza a sebességet az útpontoknál, hogy a kijelölt útvonalon való navigálás közben simábban fordulhasson. A végső útponthoz közeledve a hajó lelassít és automatikusan aktiválja a Point Lock™ funkciót, hogy ne térjen le a célállomáshoz vezető irányról.



### Point Lock™\*3

A kormányrendszer és a sebességváltó vezérlésével a hajó könnyedén tartja a rögzített pozíciót, kiküszöbölve a szél és az áramlás hatásait.

\*3 Kormánylapátszög-érzékelő szükséges.



### SABI™ Lock

A farirány fenntartása érdekében kiterjeszti a NAVpilot-300 SABI™ funkcióját a kormányrendszer és a gázkar vezérlésére, lehetővé téve, hogy a horgász 100%-ban a jéges pergetésre és más vertikális horgásztechnikákra összpontosíthasson.

## GATEWAY

Gateway használatával hajózási berendezések széles skálája hatékonyan működtethető.



34923-96L13-000

## Alkalmazható kijelzőmárkák és funkciók

			Motorfordulatszám Egymotáros	Motorfordulatszám Max. 4 motor	Motorfordulatszám Max. 6 motor	Suzuki diagnosztika	Üzemanyagtartály-jeladó beállítása	QR-kód*1	Fordulatszám-szabályozás mérőműszere	Automatikus dőlésszög-szabályozás kapcsolója	KLS titkosítási kulcs bemenete	FishHunter Drive*2
Raymarine	Axiom termékcsalád	Lighthouse OS 4.1 vagy újabb	○	○	○	○	○	○	○	○	○	○
Furuno	GP-1*71F	5.0. verzió vagy újabb	○	○	○	○	○	○	○	○	○	○
	TZTXL termékcsalád	25.11. verzió vagy újabb	○	○	○	○	○	○	○	○	○	○

\*1 A QR-kód a DENSO WAVE bejegyzett védjegye.

\*2 A GP és a TZTXL termékcsalád megjelenti az üzemmódot, és lehetővé teszi néhány funkció használatát.

## A FishHunter™ Drive kapcsolási rajza

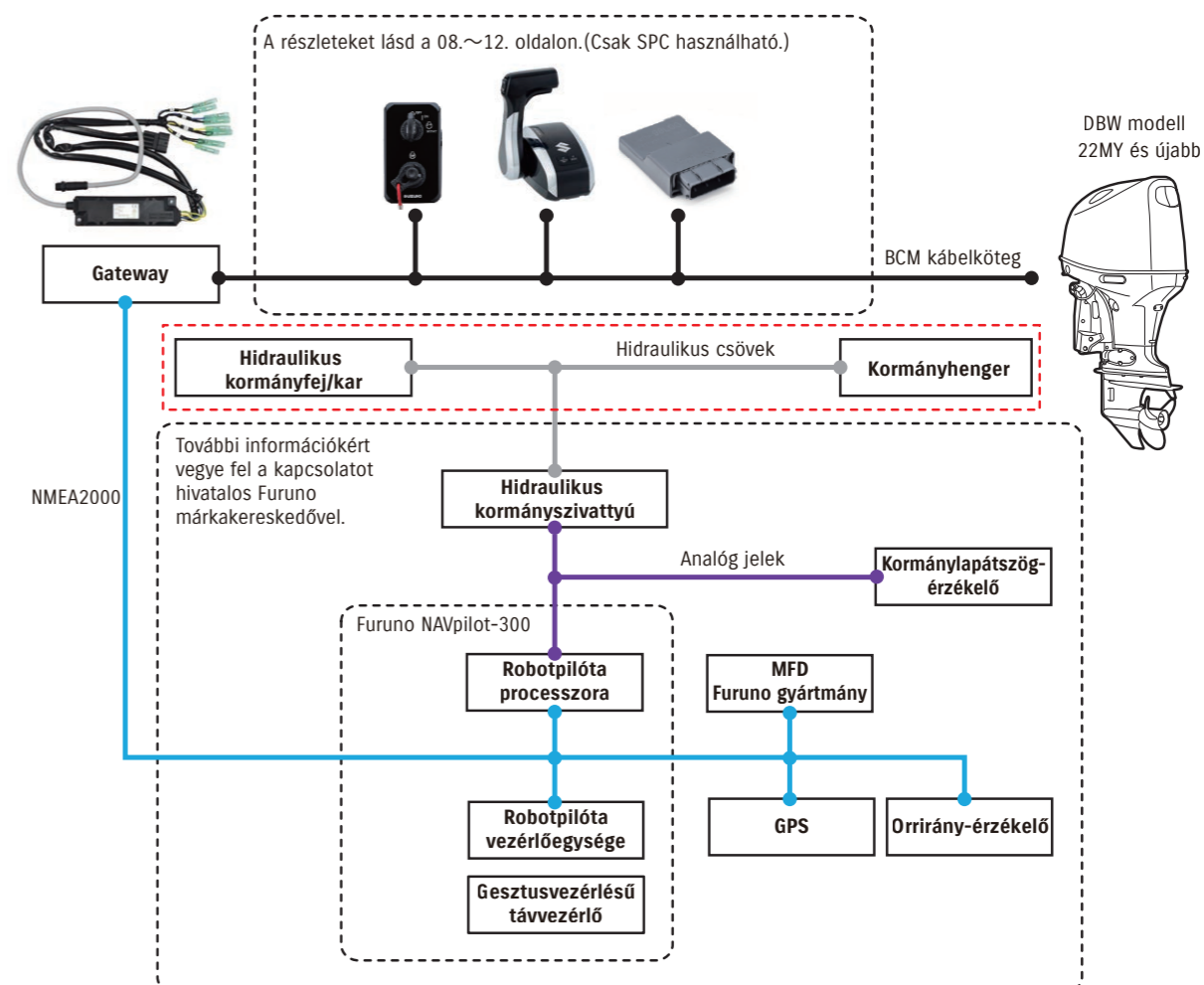

# SUZUKI MOBILE PLUS DIAGNOSZTIKAI RENDSZER



## A Suzuki Mobile Plus diagnosztikai rendszer (SDSM+)

egy alkalmazás, amely a korábbi SDSM alkalmazás meglévő funkcióit új, egyedi funkciókkal ötvözi, hogy még jobba tegye ügyfeink életét és élményeit a vízen.

Honlapcím:  
[https://www.globalsuzuki.com/marine/sdsm\\_plus/](https://www.globalsuzuki.com/marine/sdsm_plus/)



A QR-kód segítségével a  
kezdőoldalra jut



## Mit tud az SDSM+?

1. Megtervezi a hajóutat az időjárás-előrejelzés alapján
2. Előre megvizsgálja a hajót és a hajómotort
3. Begyűjti a motoradatokat

\*Az SDSM+ alkalmazás rendszeresen frissül és változik.  
A katalógusban szereplő képek eltérhetnek a tényleges képernyőtől.



Az SDSM+ teljesebb hajózási élményt biztosít.

\*Az SDSM+ ingyenes alkalmazás. A motoradatokhoz való hozzáféréshez SMG4 szükséges.



## A motoradatok begyűjtési módja

A motoradatok begyűjtése kétféleképpen lehetséges.

### 1. A QR-kód használatával\*

- A hajómotor a motoradatokat az SMG4-en megjelenő QR-kóddá\* konvertálja.
- Nyissa meg az alkalmazást, és olvassa be a QR-kódot. Az alkalmazás begyűjti a motoradatokat, és automatikusan csatolja egy e-mailhez.
- Ön az e-mailt elküldheti a közeli márkakereskedőnek, ezzel lerövidítve a karbantartás idejét.

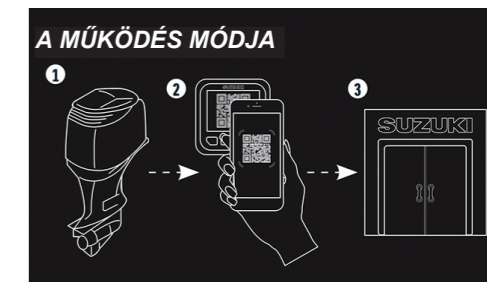

\*A QR-kód név és logó jogainak tulajdonosa a DENSO WAVE.

### 2. Bluetooth®-os egység használatával

Ebben az évben bevezettük a Bluetooth-os funkciót. A MOTORADATOKHOZ Bluetooth-kapcsolattal, a SUZUKI VERATRON GO PLUS+ segítségével férhet hozzá. (Az Android alkalmazás már elérhető, az iOS alkalmazás 2026 januárjában jelenik meg.)



## SUZUKI VERATRON GO PLUS+

Alkatrészszám: B00193301  
Funkció: A GPS, az óra, a sebesség és minden adat elérhető az NMEA 2000® hálózaton  
További információkért lásd: <https://veratron.com/>.

## Az SDSM+ kulcsszerepet játszik a SYNCRO-EYE működésében

A Suzuki által fejlesztett SYNCRO-EYE javítja a hajózás biztonságát és kényelmét olyan kulcsfunkciók integrálásával, mint az automatikus kikötés, a hiba-előrejelzés, az ütközésselkerülés és az önvezérlő navigáció. Az SDSM+ alkalmazással együtt használva egyszerű úttervezést és motorellenőrzéseket tesz lehetővé a biztonságosabb és hatékonyabb hajózás érdekében.



## A Suzuki technológiájának jövőképe



A SYNCRO-EYE a hajózás jövőjét formáló innovatív technológia.

\*A Bluetooth® a Bluetooth SIG, Inc. bejegyzett védjegye.

\*Az NMEA 2000® a National Marine Electronics Association bejegyzett védjegye.

